

Deloitte.

CBC/Radio-Canada

**Vision Project –
Internal Audit Review**

January 15, 2009

(Cut-off date: January 13, 2009)

Audit, Tax, Consulting, Financial Advisory.

Vision Project – Current Status Snapshot

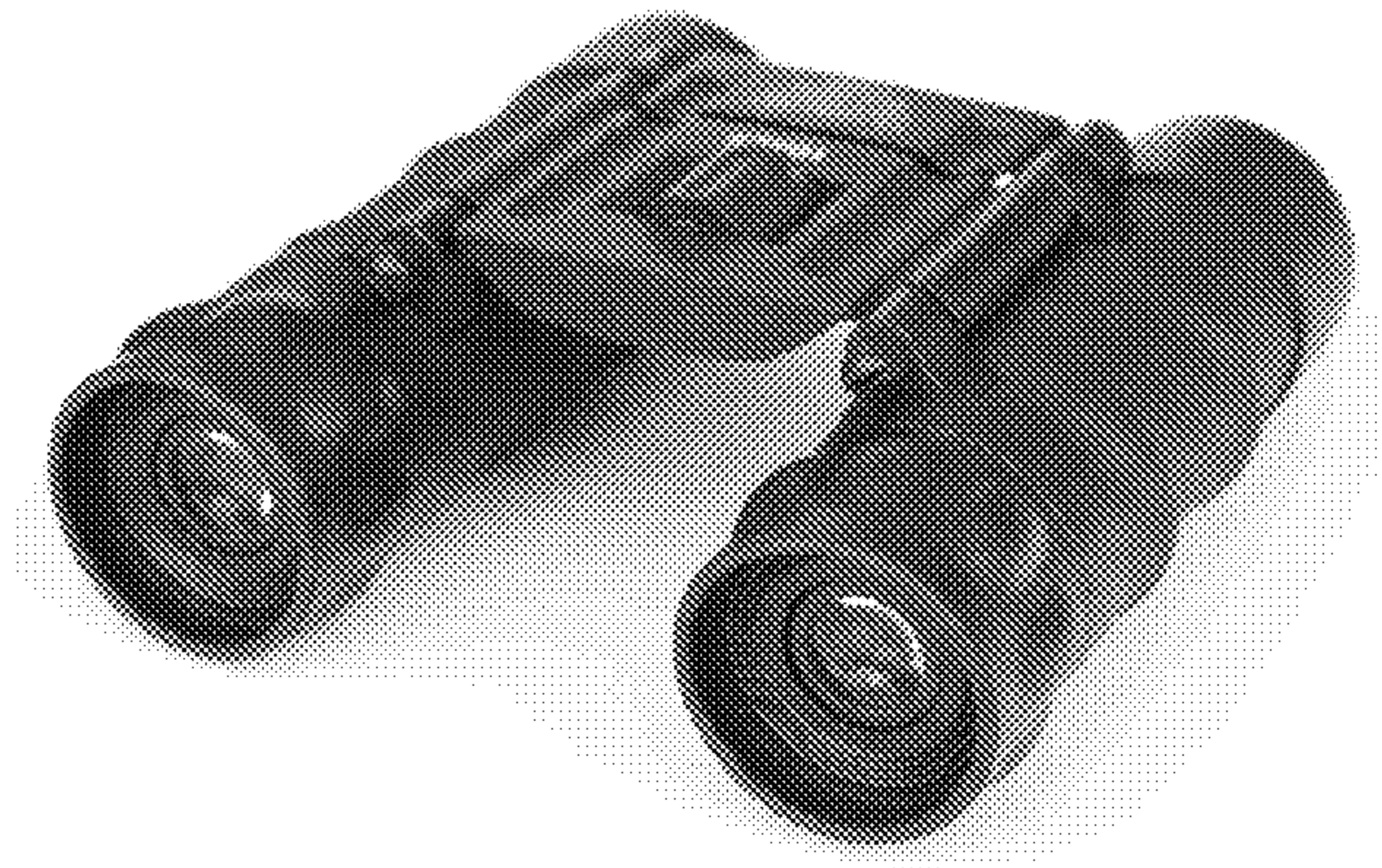

Pages 3 to / à 7
are withheld pursuant to sections
sont retenues en vertu des articles

18(a), 20(1)(b)

of the Access to Information Act
de la Loi de l'accès à l'information

ETN Go Live Readiness

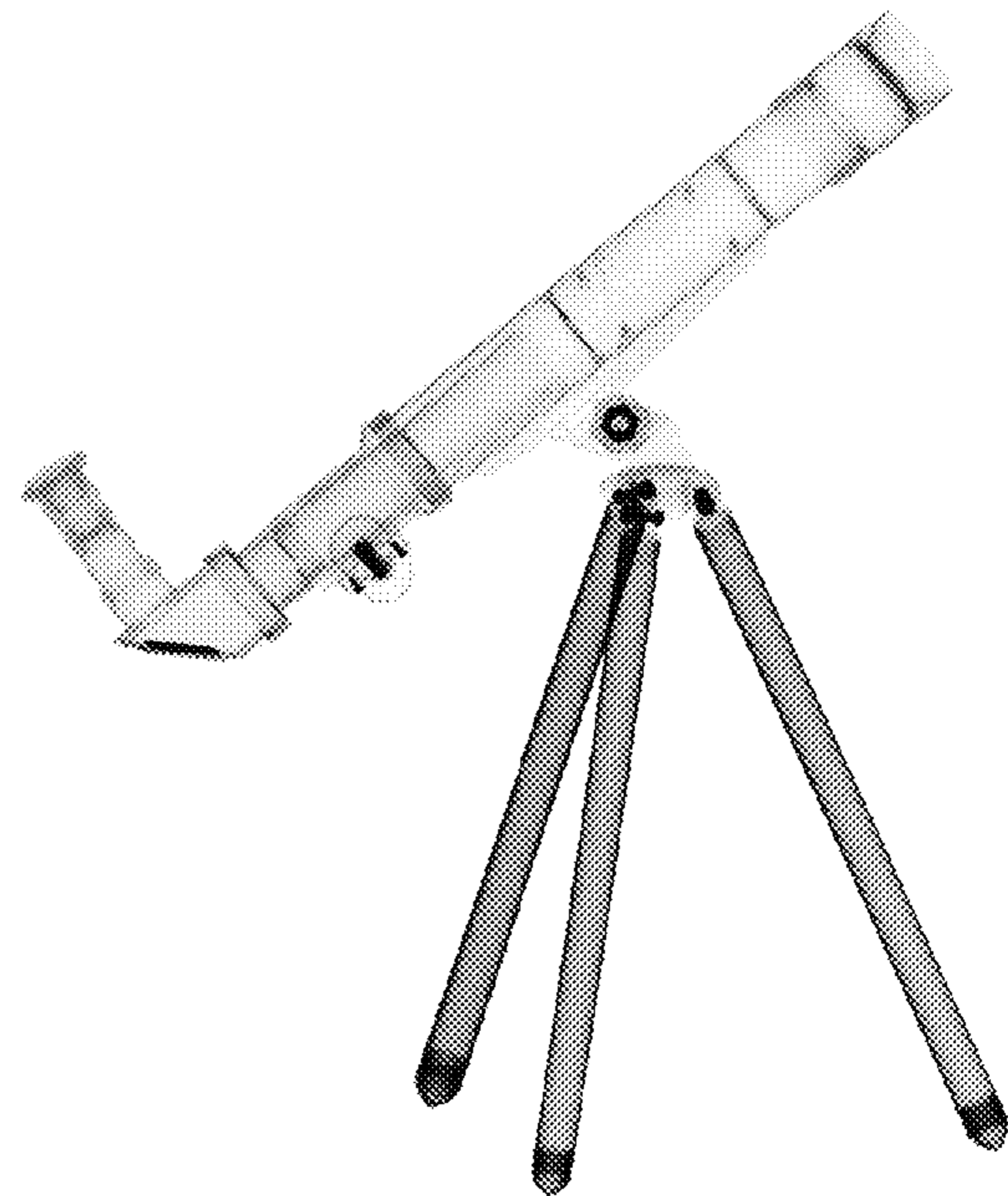

**Pages 9 to / à 12
are withheld pursuant to sections
sont retenues en vertu des articles**

18(a), 20(1)(b)

**of the Access to Information Act
de la Loi de l'accès à l'information**

Key Vision Project Go Live Risks

as of January 13, 2009

"Project risk is an uncertain event or condition that, if it occurs, has a positive or a negative effect on at least one project objective, such as time, cost, scope, or quality (i.e., where the project time objective is to deliver in accordance with the agreed-upon schedule, where the project cost objective is to deliver within the agreed-upon cost, etc.). A risk may have one or more causes and, if it occurs, one or more impacts."

A Guide to the Project Management
Body of Knowledge

Third Edition (PMBOK® Guide)

Pages 14 to / à 28
are withheld pursuant to sections
sont retenues en vertu des articles

18(a), 20(1)(b)

of the Access to Information Act
de la Loi de l'accès à l'information

Updates to Other Vision Applications

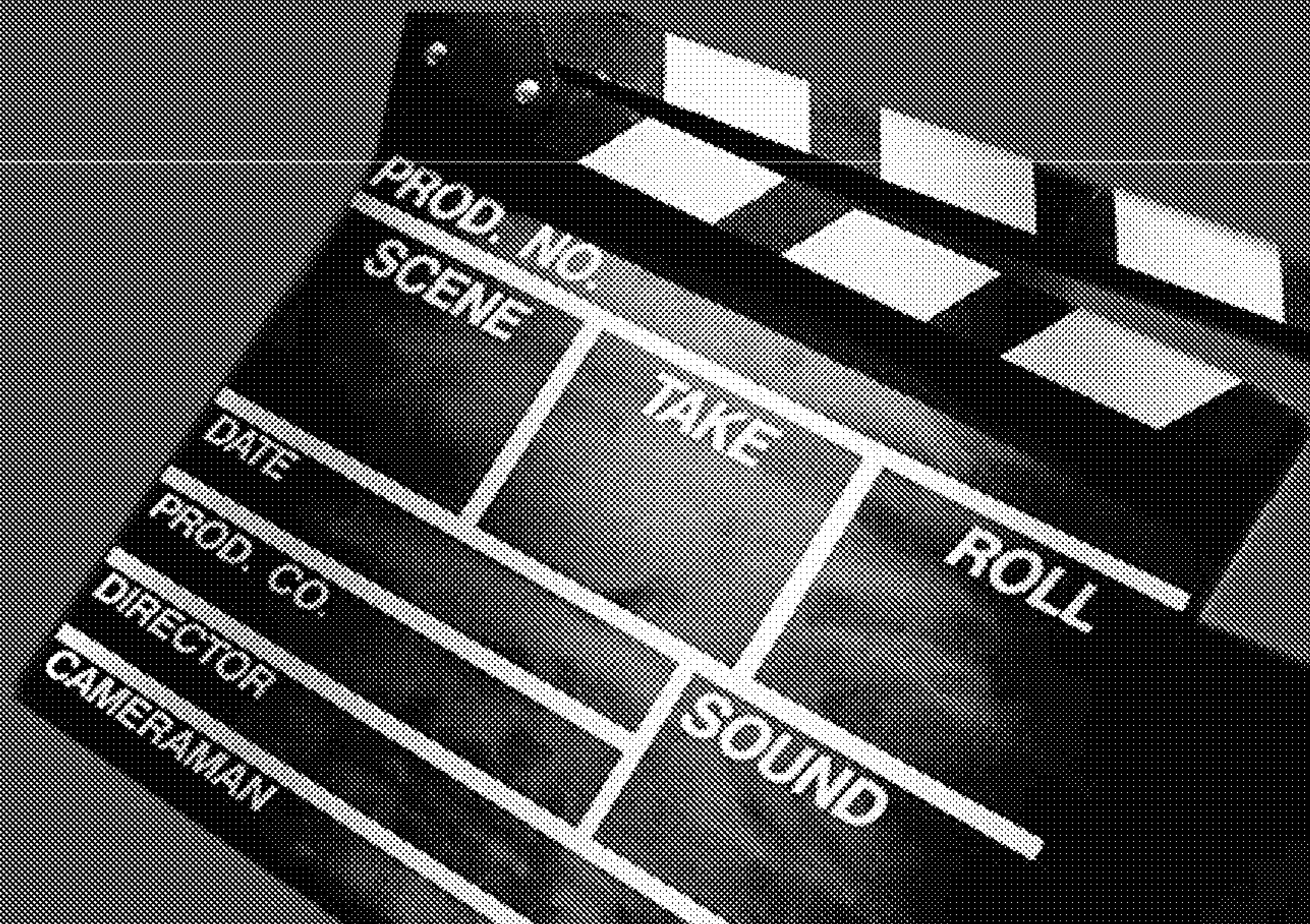

**Pages 30 to / à 33
are withheld pursuant to sections
sont retenues en vertu des articles**

18(a), 20(1)(b)

**of the Access to Information Act
de la Loi de l'accès à l'information**

Appendix I: Internal Audit Review Status

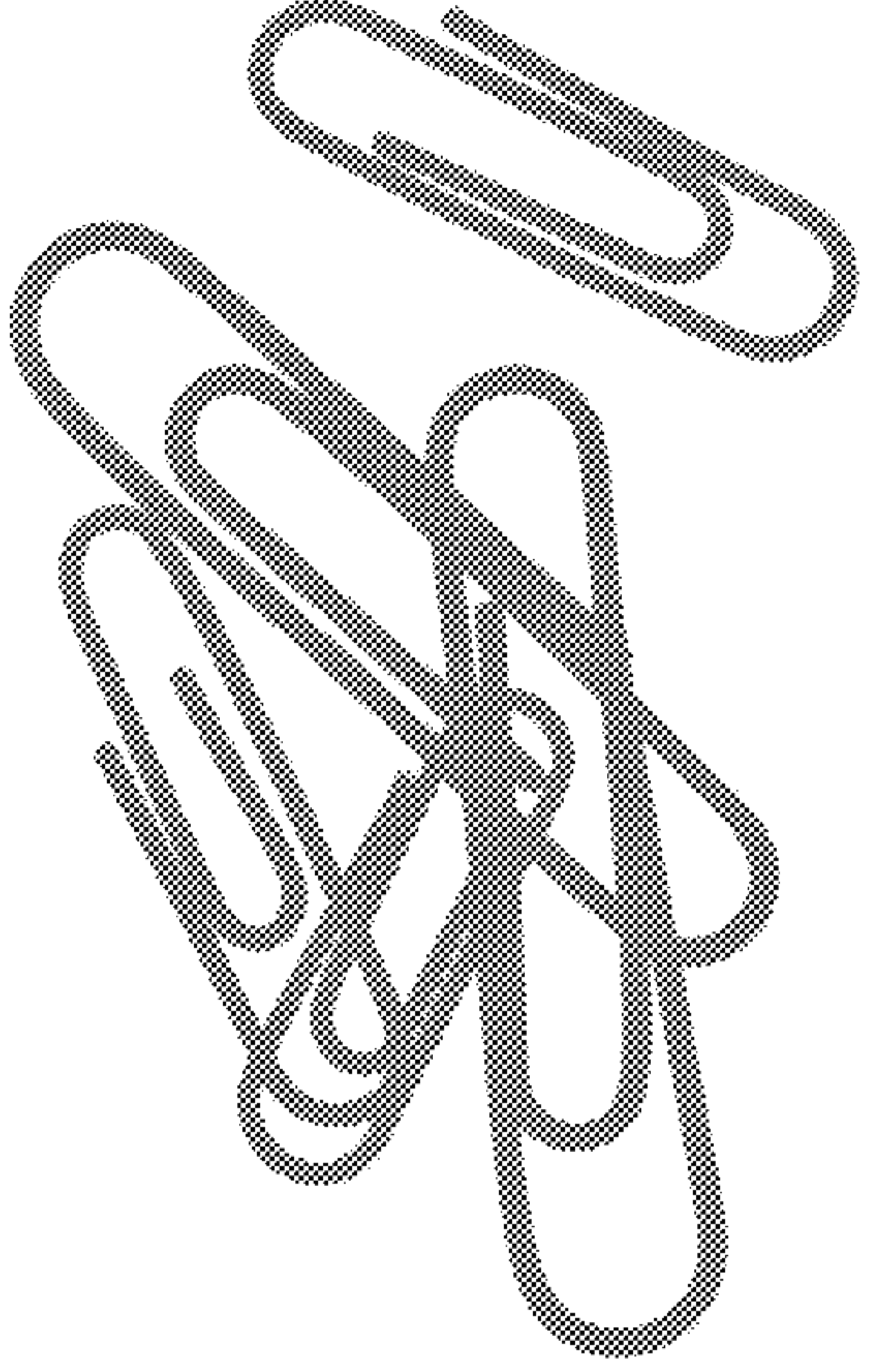

Page 35

**is withheld pursuant to sections
est retenue en vertu des articles**

18(a), 20(1)(b)

**of the Access to Information Act
de la Loi de l'accès à l'information**

Deloitte.

Deloitte, one of Canada's leading professional services firms, provides audit, tax, consulting, and financial advisory services through more than 7,600 people in 56 offices. Deloitte operates in Québec as Samson Bélair/Deloitte & Touche s.e.n.c.r.l. The firm is dedicated to helping its clients and its people excel. Deloitte is the Canadian member firm of Deloitte Touche Tohmatsu.

Deloitte refers to one or more of Deloitte Touche Tohmatsu, a Swiss Verein, its member firms, and their respective subsidiaries and affiliates. As a Swiss Verein (association), neither Deloitte Touche Tohmatsu nor any of its member firms has any liability for each other's acts or omissions. Each of the member firms is a separate and independent legal entity operating under the names "Deloitte," "Deloitte & Touche," "Deloitte Touche Tohmatsu," or other related names. Services are provided by the member firms or their subsidiaries or affiliates and not by the Deloitte Touche Tohmatsu Verein.

© Deloitte & Touche LLP and affiliated entities.

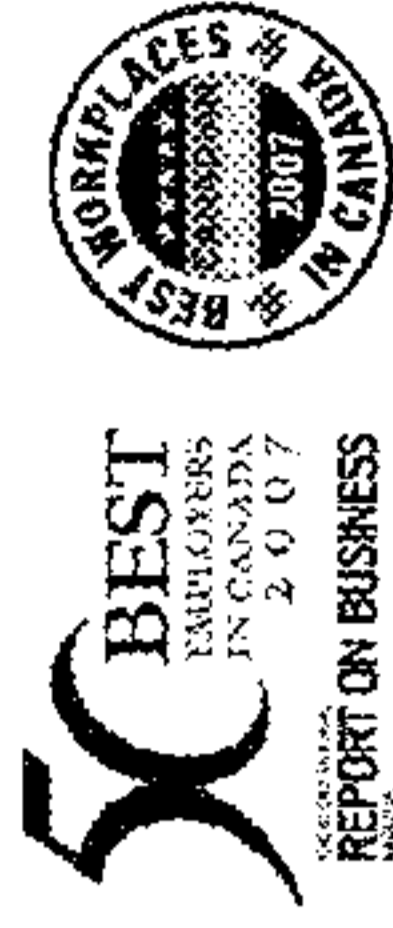

Member of
Deloitte Touche Tohmatsu

Deloitte.

CBC/Radio-Canada

**Projet Vision –
Examen par la
Vérification interne**

27 juin 2008

(Mise à jour au 17 juin 2008)

Certification.Fiscalité.Consultation.Conseils financiers

Mise à jour de la situation



**Pages 39 to / à 45
are withheld pursuant to sections
sont retenues en vertu des articles**

18(a), 20(1)(b)

**of the Access to Information Act
de la Loi de l'accès à l'information**

Principaux risques du projet

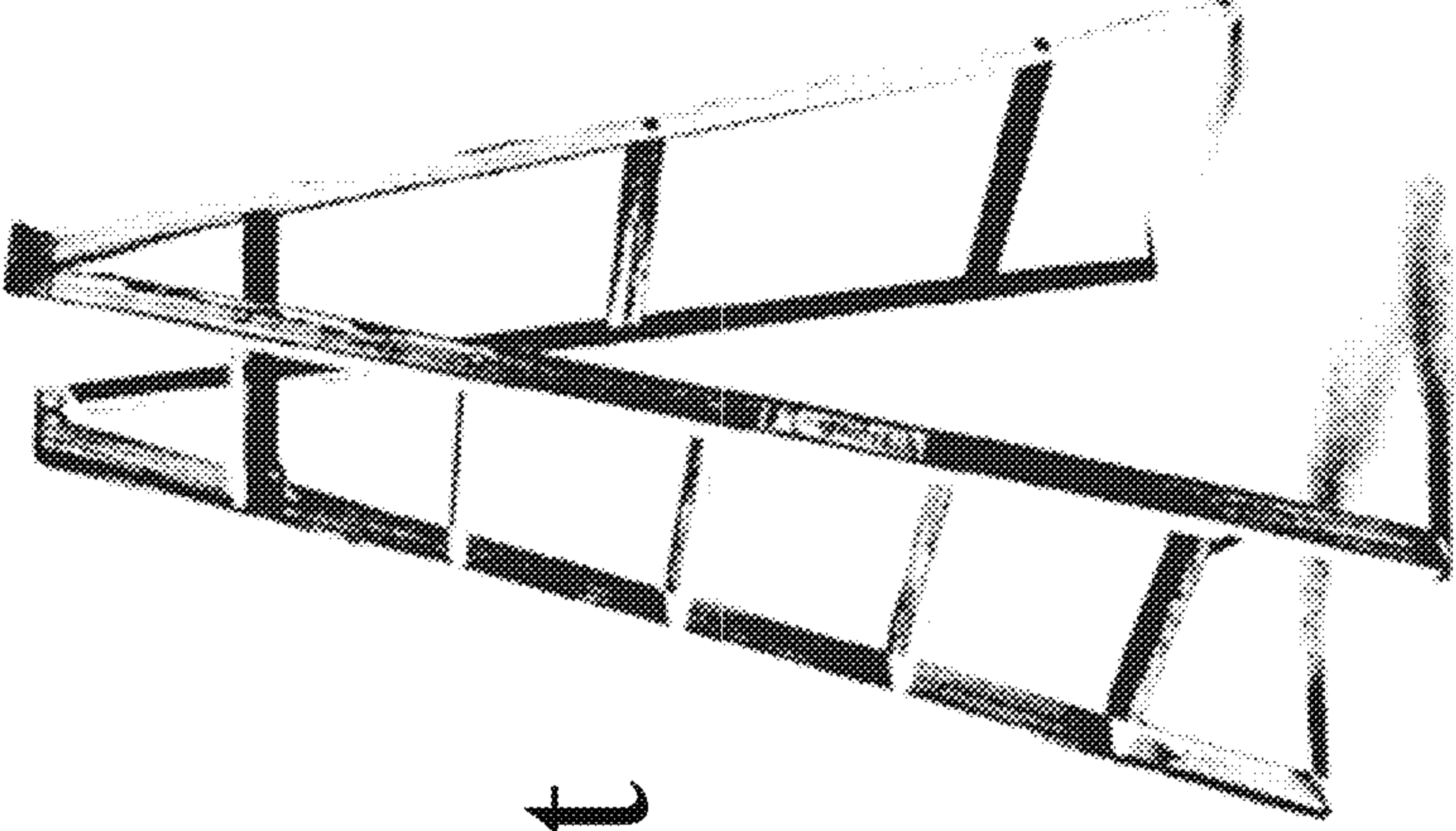

**Pages 47 to / à 57
are withheld pursuant to sections
sont retenues en vertu des articles**

18(a), 20(1)(b)

**of the Access to Information Act
de la Loi de l'accès à l'information**

Autres applications VISION

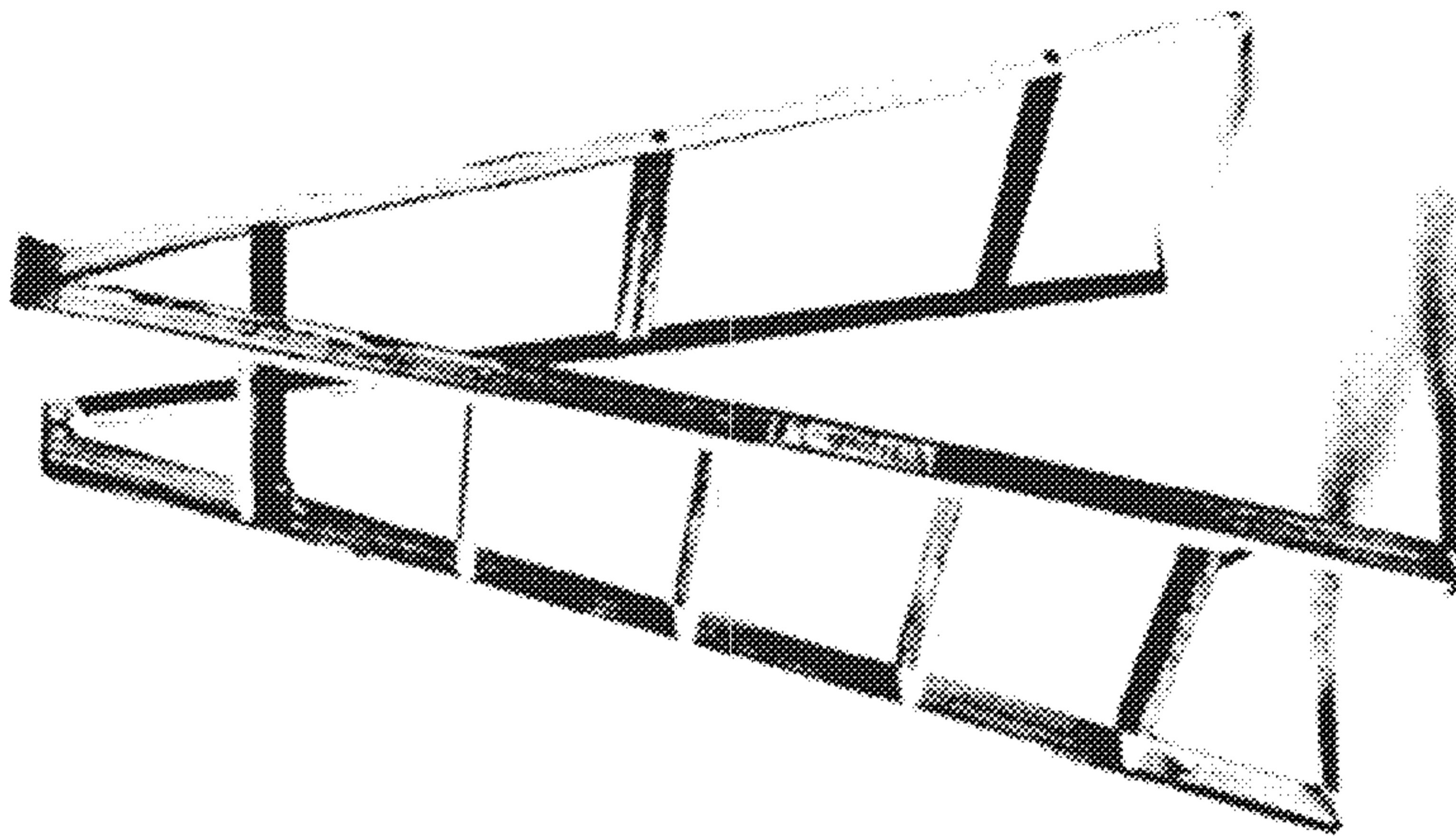

**Pages 59 to / à 61
are withheld pursuant to sections
sont retenues en vertu des articles**

18(a), 20(1)(b)

**of the Access to Information Act
de la Loi de l'accès à l'information**

Annexe I – État de préparation à la mise en service souhaité



**Pages 63 to / à 66
are withheld pursuant to sections
sont retenues en vertu des articles**

18(a), 20(1)(b)

**of the Access to Information Act
de la Loi de l'accès à l'information**

Annexe II – Principaux aspects à surveiller

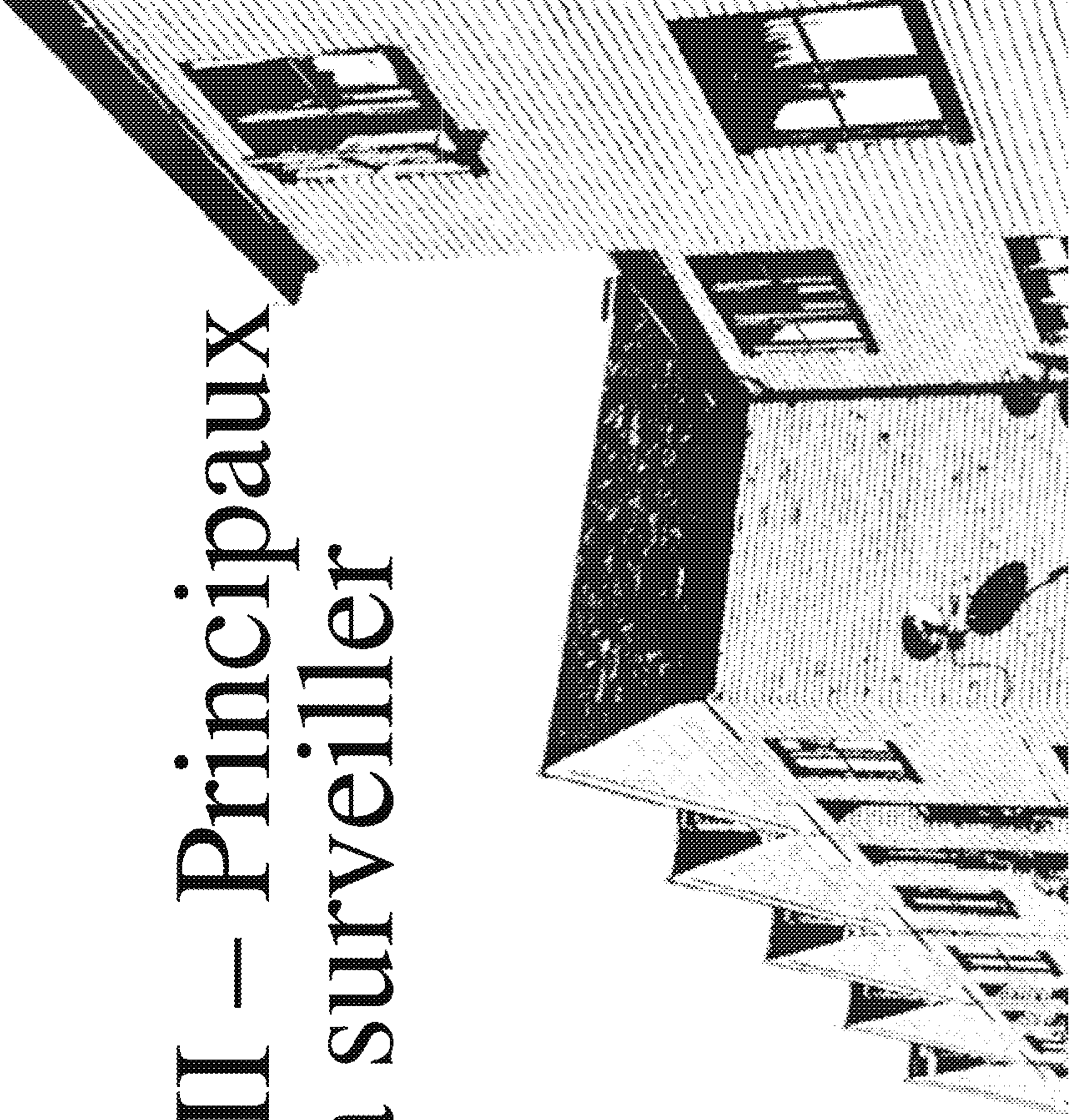

**Pages 68 to / à 69
are withheld pursuant to sections
sont retenues en vertu des articles**

18(a), 20(1)(b)

**of the Access to Information Act
de la Loi de l'accès à l'information**

Deloitte.

Deloitte, l'un des cabinets de services professionnels les plus importants au Canada, offre des services dans les domaines de la certification, de la fiscalité, de la consultation et des conseils financiers grâce à un effectif de plus de 7 600 personnes réparties dans 56 bureaux. Au Québec, Deloitte exerce ses activités sous l'appellation Samson Bélair/Deloitte & Touche s.e.n.c.r.l. Le Cabinet est déterminé à aider ses clients et ses gens à exceller. Deloitte est le cabinet membre canadien de Deloitte Touche Tohmatsu.

La marque Deloitte représente une ou plusieurs entités de Deloitte Touche Tohmatsu, une Verein suisse, ses cabinets membres ainsi que leurs filiales et sociétés affiliées respectives. Deloitte Touche Tohmatsu est une Verein (association) suisse et, à ce titre, ni Deloitte Touche Tohmatsu ni aucun de ses cabinets membres ne peuvent être tenus responsables des actes ou des omissions de l'un ou de l'autre. Chaque cabinet membre constitue une entité juridique distincte et indépendante exerçant ses activités sous les noms de « Deloitte », « Deloitte & Touche », « Deloitte Touche Tohmatsu » ou d'autres raisons sociales similaires. Les services sont fournis par les cabinets membres ou par leurs filiales ou leurs sociétés affiliées, et non par la Verein Deloitte Touche Tohmatsu.

© Samson Bélair/Deloitte & Touche s.e.n.c.r.l. et ses sociétés affiliées.



Membre de
Deloitte Touche Tohmatsu

Deloitte.

CBC/Radio-Canada

**Projet Vision –
Examen par la
Vérification interne**

7 mai 2008

(Mise à jour au 29 avril 2008)

Certification. Fiscalité. Consultation. Conseils financiers.

Mise à jour de la situation



Pages 73 to / à 79
are withheld pursuant to sections
sont retenues en vertu des articles

18(a), 20(1)(b)

of the Access to Information Act
de la Loi de l'accès à l'information

Principaux risques du projet

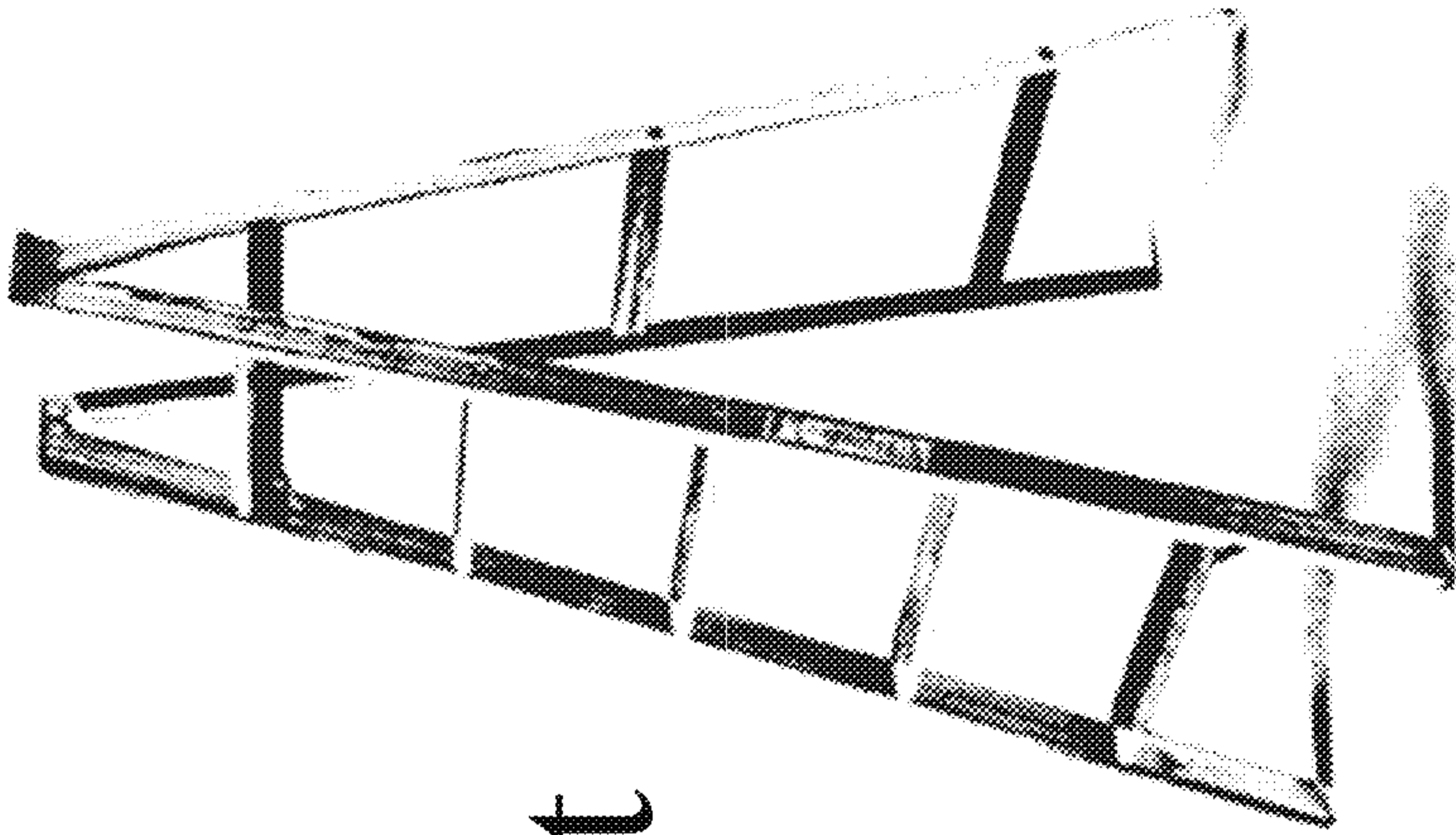

**Pages 81 to / à 97
are withheld pursuant to sections
sont retenues en vertu des articles**

18(a), 20(1)(b)

**of the Access to Information Act
de la Loi de l'accès à l'information**

Annexe – État de préparation à la mise en service



**Pages 99 to / à 101
are withheld pursuant to sections
sont retenues en vertu des articles**

18(a), 20(1)(b)

**of the Access to Information Act
de la Loi de l'accès à l'information**

Deloitte.

Deloitte, l'un des cabinets de services professionnels les plus importants au Canada, offre des services dans les domaines de la certification, de la fiscalité, de la consultation et des conseils financiers grâce à un effectif de plus de 7 600 personnes réparties dans 56 bureaux. Au Québec, Deloitte exerce ses activités sous l'appellation Samson Bélair/Deloitte & Touche s.e.n.c.r.l. Le Cabinet est déterminé à aider ses clients et ses gens à exceller. Deloitte est le cabinet membre canadien de Deloitte Touche Tohmatsu.

La marque Deloitte représente une ou plusieurs entités de Deloitte Touche Tohmatsu, une Verein suisse, ses cabinets membres ainsi que leurs filiales et sociétés affiliées respectives. Deloitte Touche Tohmatsu est une Verein (association) suisse et, à ce titre, ni Deloitte Touche Tohmatsu ni aucun de ses cabinets membres ne peuvent être tenus responsables des actes ou des omissions de l'un ou de l'autre. Chaque cabinet membre constitue une entité juridique distincte et indépendante exerçant ses activités sous les noms de « Deloitte », « Deloitte & Touche », « Deloitte Touche Tohmatsu » ou d'autres raisons sociales similaires. Les services sont fournis par les cabinets membres ou par leurs filiales ou leurs sociétés affiliées, et non par la Verein Deloitte Touche Tohmatsu.

© Samson Bélair/Deloitte & Touche s.e.n.c.r.l. et ses sociétés affiliées.



Membre de
Deloitte Touche Tohmatsu

Deloitte.

CBC/Radio-Canada

**Vision Project –
Internal Audit Review**

March 12, 2008

(Cut-off date: March 4, 2008)

Audit . Tax . Consulting . Financial Advisory .

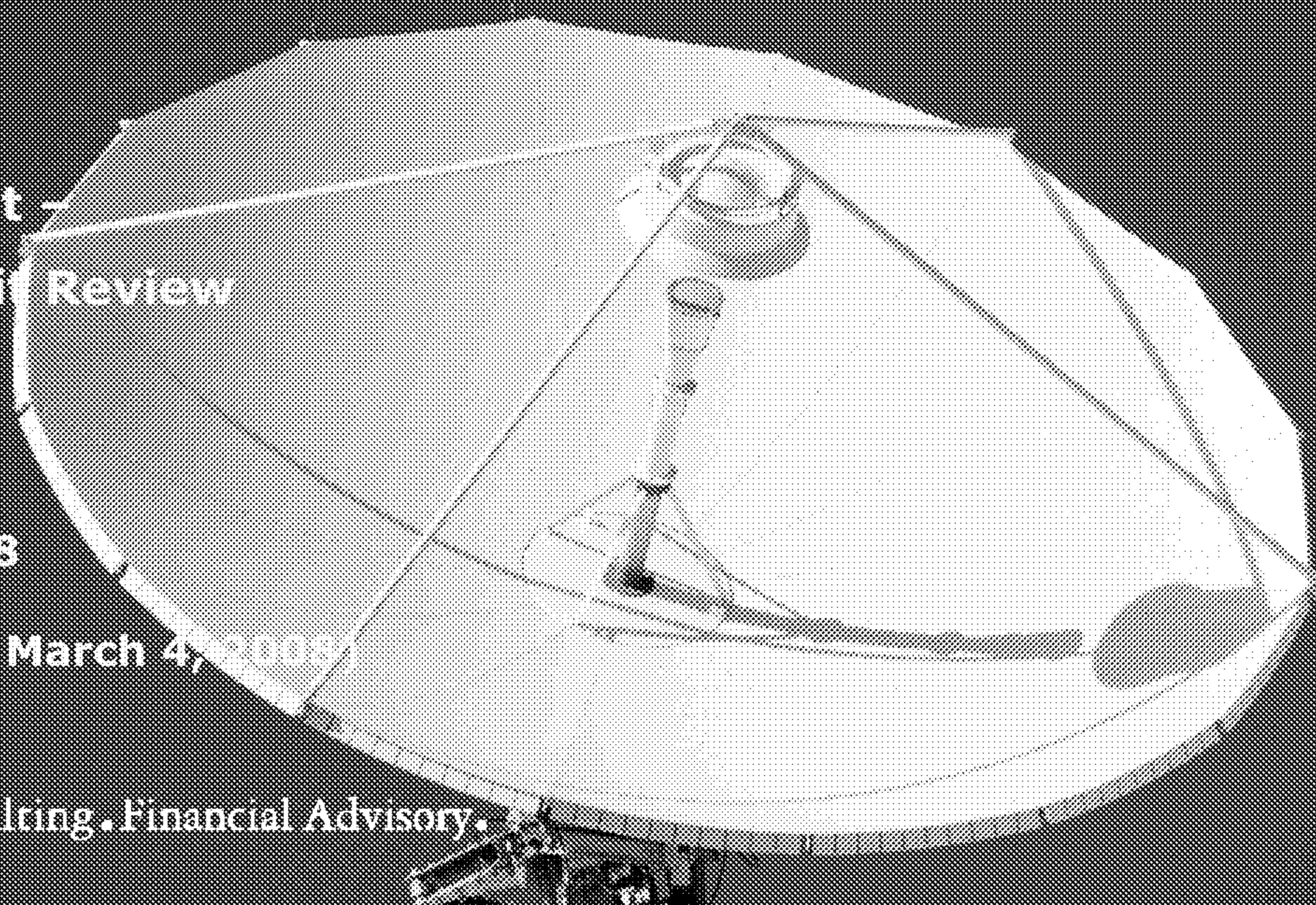

Status update

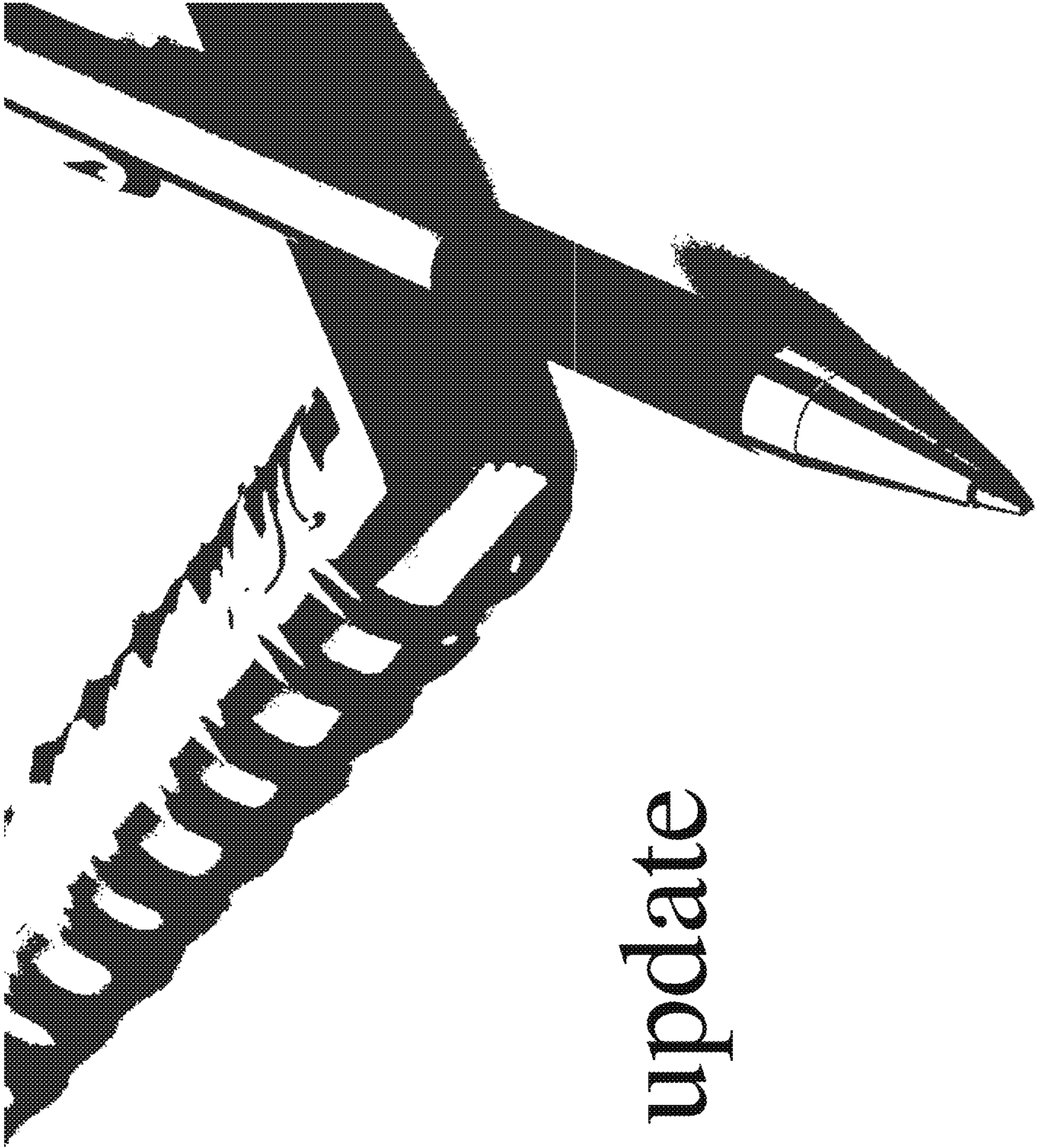

**Pages 105 to / à 111
are withheld pursuant to sections
sont retenues en vertu des articles**

18(a), 20(1)(b)

**of the Access to Information Act
de la Loi de l'accès à l'information**

Key project risks

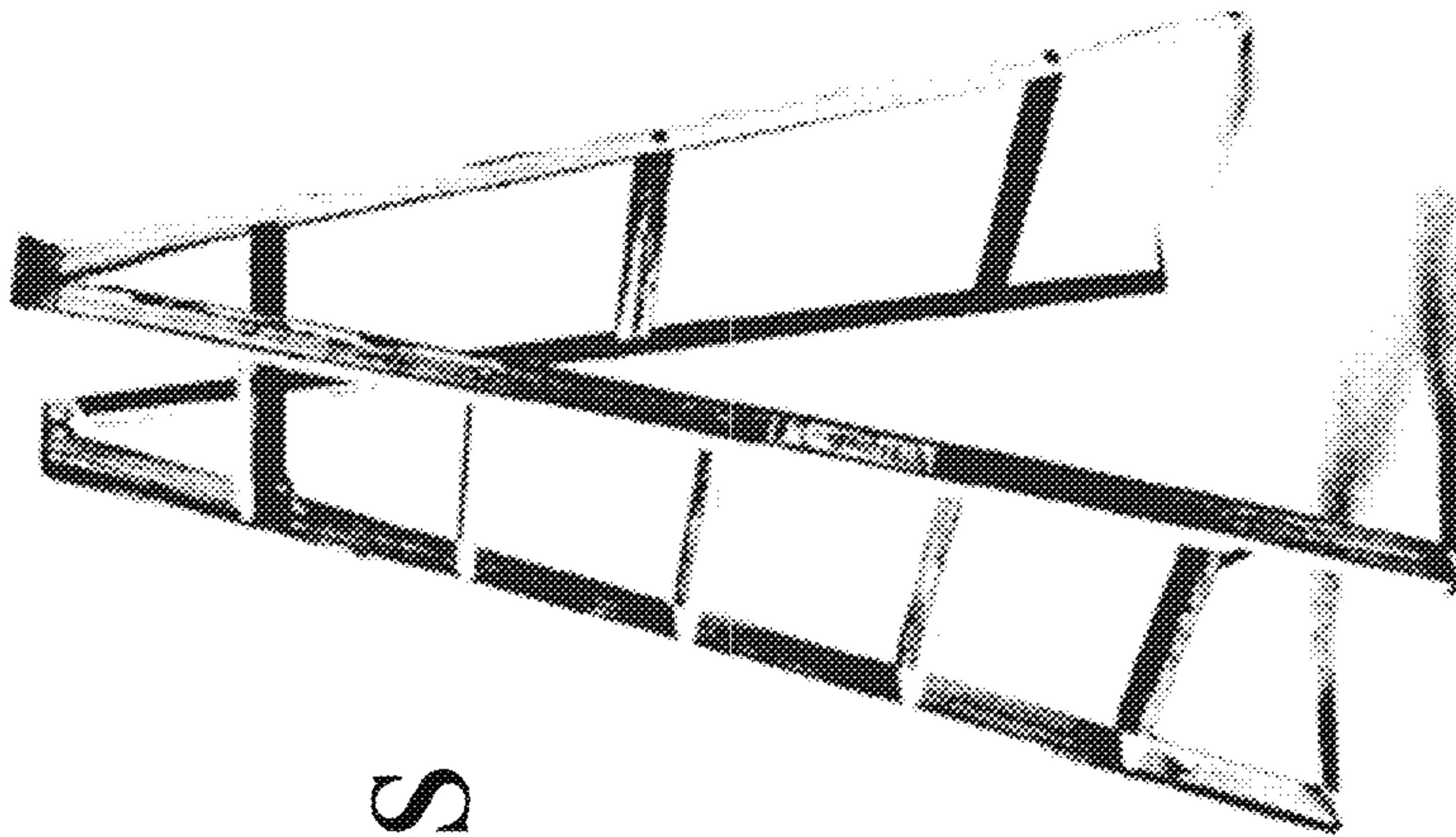

**Pages 113 to / à 128
are withheld pursuant to sections
sont retenues en vertu des articles**

18(a), 20(1)(b)

**of the Access to Information Act
de la Loi de l'accès à l'information**

Appendix – Go Live Readiness Snapshot



**Pages 130 to / à 132
are withheld pursuant to sections
sont retenues en vertu des articles**

18(a), 20(1)(b)

**of the Access to Information Act
de la Loi de l'accès à l'information**

Deloitte.

Deloitte, one of Canada's leading professional services firms, provides audit, tax, consulting, and financial advisory services through more than 7,600 people in 56 offices. Deloitte operates in Québec as Samson Bélair/Deloitte & Touche s.e.n.c.r.l. The firm is dedicated to helping its clients and its people excel. Deloitte is the Canadian member firm of Deloitte Touche Tohmatsu.

Deloitte refers to one or more of Deloitte Touche Tohmatsu, a Swiss Verein, its member firms, and their respective subsidiaries and affiliates. As a Swiss Verein (association), neither Deloitte Touche Tohmatsu nor any of its member firms has any liability for each other's acts or omissions. Each of the member firms is a separate and independent legal entity operating under the names "Deloitte," "Deloitte & Touche," "Deloitte Touche Tohmatsu," or other related names. Services are provided by the member firms or their subsidiaries or affiliates and not by the Deloitte Touche Tohmatsu Verein.

© Deloitte & Touche LLP and affiliated entities.



Member of
Deloitte Touche Tohmatsu

Deloitte

CBC/Radio-Canada

**Vision Project –
Internal Audit Review**

**Audit Committee: March 11, 2009
(Cut-off date: March 4, 2009)**

Audit, Tax, Consulting, Financial Advisory.

ETN went live with OnAir



**Pages 136 to / à 137
are withheld pursuant to sections
sont retenues en vertu des articles**

18(a), 20(1)(b)

**of the Access to Information Act
de la Loi de l'accès à l'information**

Vision production – Current status snapshot

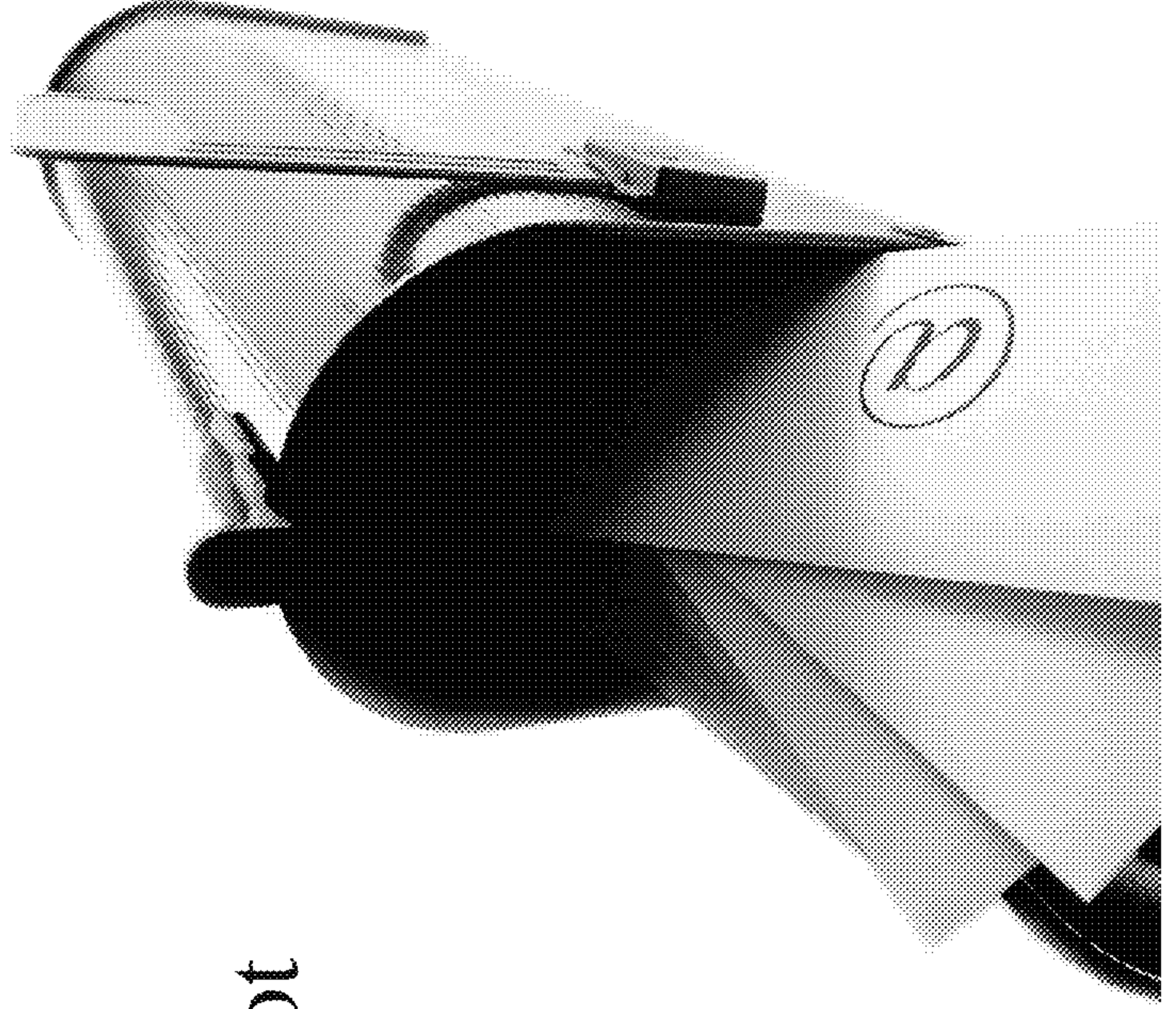

Audit • Tax • Consulting • Financial Advisory •

**Pages 139 to / à 140
are withheld pursuant to sections
sont retenues en vertu des articles**

18(a), 20(1)(b)

**of the Access to Information Act
de la Loi de l'accès à l'information**

OnAir key risks update – as of March 3, 2009

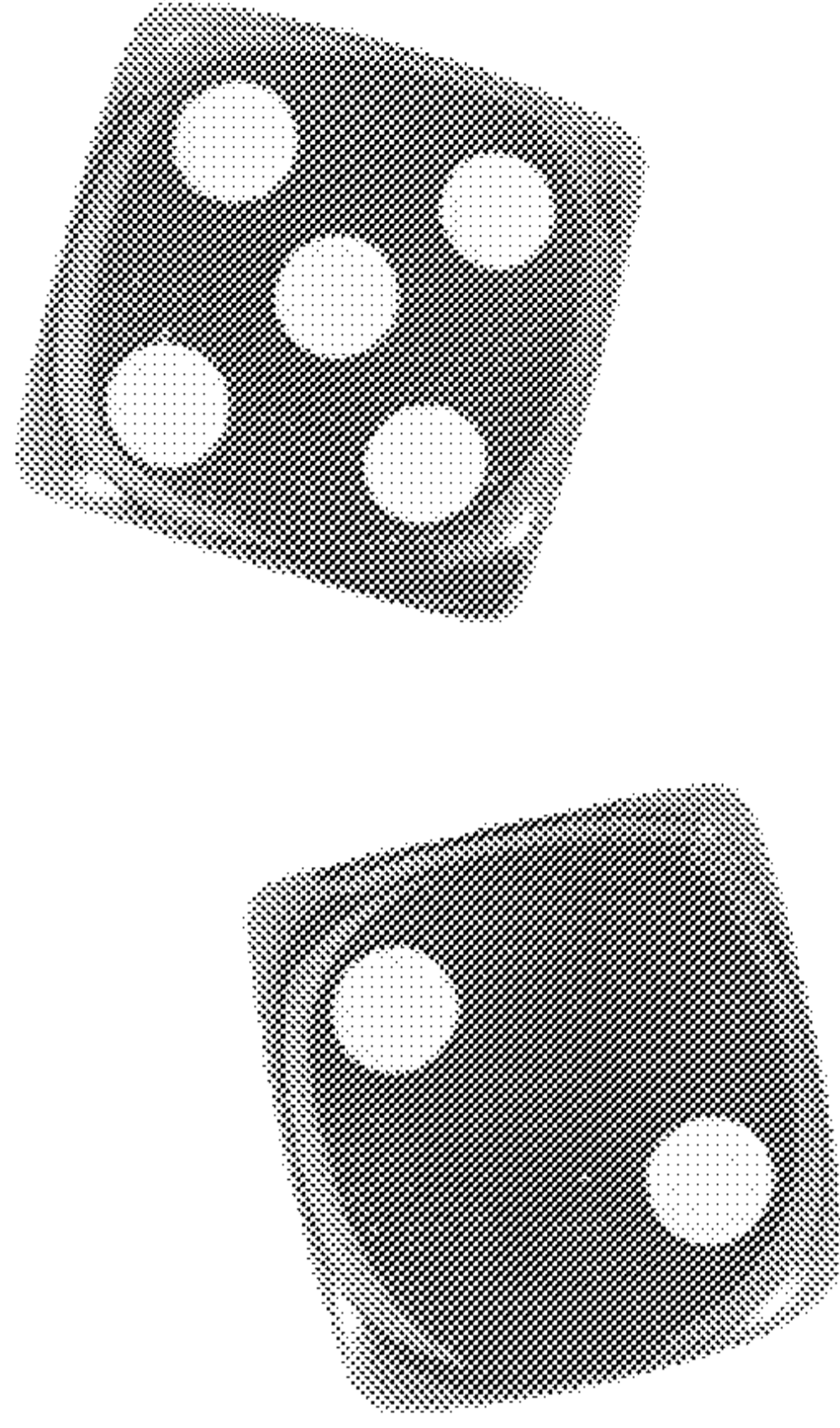

**Pages 142 to / à 167
are withheld pursuant to sections
sont retenues en vertu des articles**

18(a), 20(1)(b)

**of the Access to Information Act
de la Loi de l'accès à l'information**

Other Vision applications update

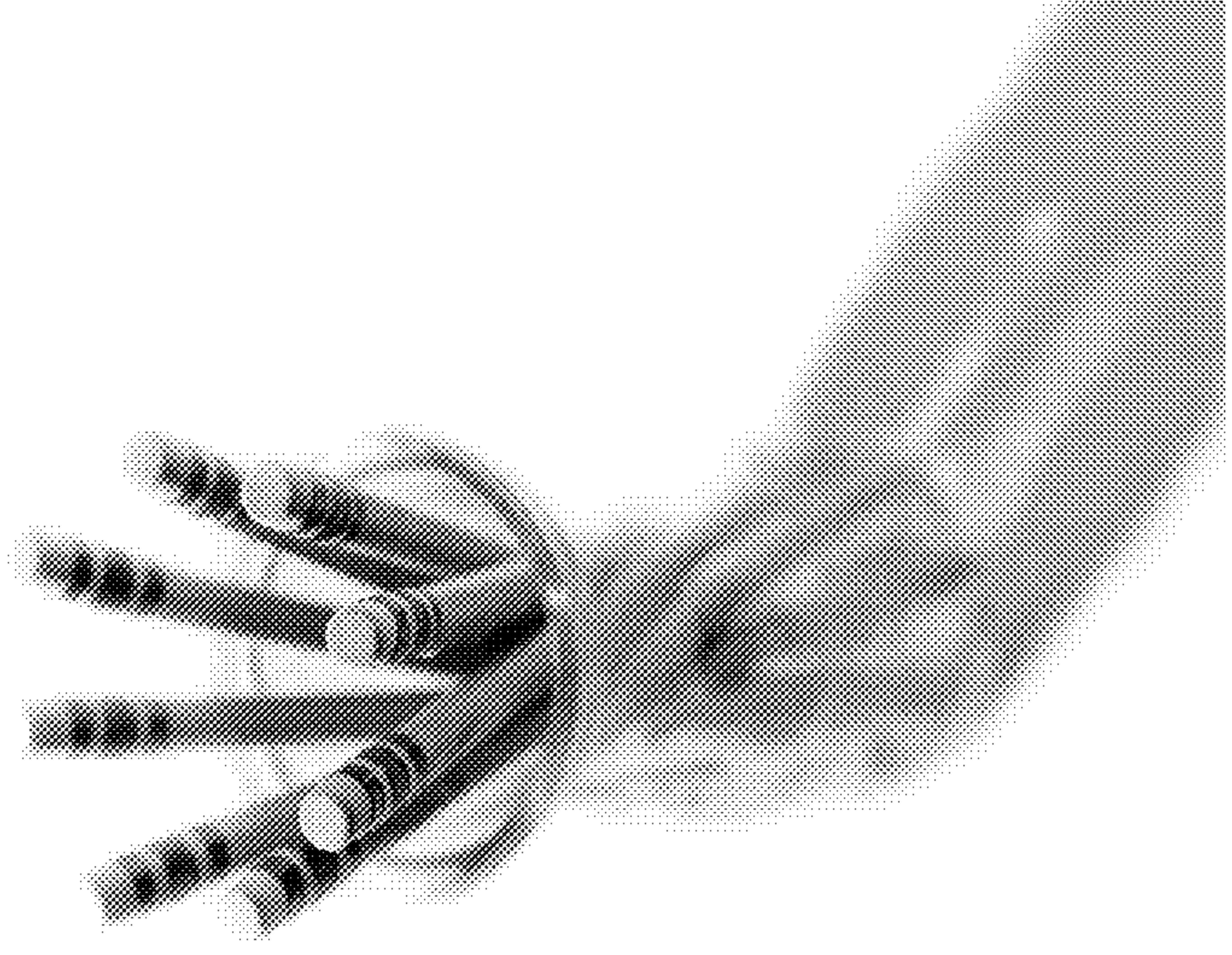

**Pages 169 to / à 172
are withheld pursuant to sections
sont retenues en vertu des articles**

18(a), 20(1)(b)

**of the Access to Information Act
de la Loi de l'accès à l'information**

Appendix: Internal Audit review status

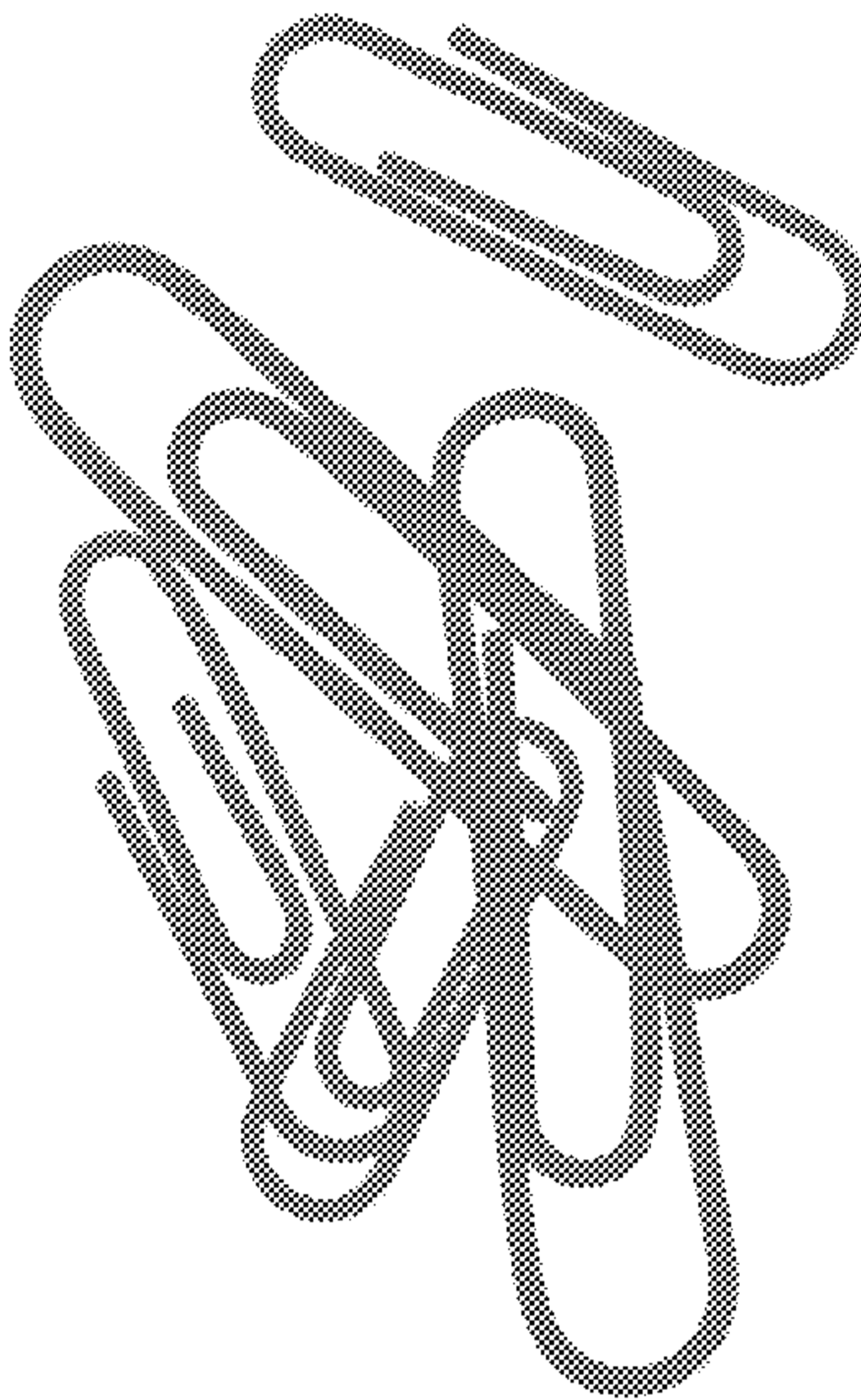

Page 174

**is withheld pursuant to sections
est retenue en vertu des articles**

18(a), 20(1)(b)

**of the Access to Information Act
de la Loi de l'accès à l'information**

Deloitte.

Deloitte, one of Canada's leading professional services firms, provides audit, tax, consulting, and financial advisory services through more than 7,600 people in 56 offices. Deloitte operates in Québec as Samson Bélair/Deloitte & Touche s.e.n.c.r.l. The firm is dedicated to helping its clients and its people excel. Deloitte is the Canadian member firm of Deloitte Touche Tohmatsu.

Deloitte refers to one or more of Deloitte Touche Tohmatsu, a Swiss Verein, its member firms, and their respective subsidiaries and affiliates. As a Swiss Verein (association), neither Deloitte Touche Tohmatsu nor any of its member firms has any liability for each other's acts or omissions. Each of the member firms is a separate and independent legal entity operating under the names "Deloitte," "Deloitte & Touche," "Deloitte Touche Tohmatsu," or other related names. Services are provided by the member firms or their subsidiaries or affiliates and not by the Deloitte Touche Tohmatsu Verein.

© Deloitte & Touche LLP and affiliated entities.

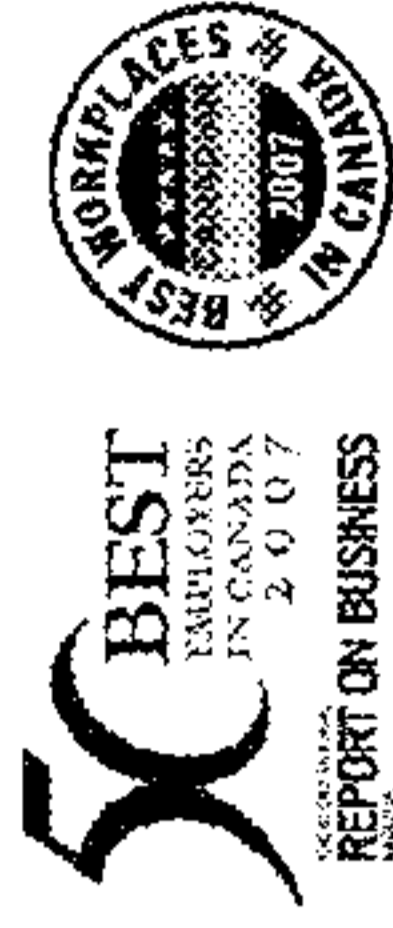

Member of
Deloitte Touche Tohmatsu

Deloitte.

CBC/Radio-Canada

**Projet Vision –
Examen par
la Vérification interne**

12 mars 2008

(Mise à jour au 4 mars 2008)

Certification. Fiscalité. Consultation. Conseils financiers.

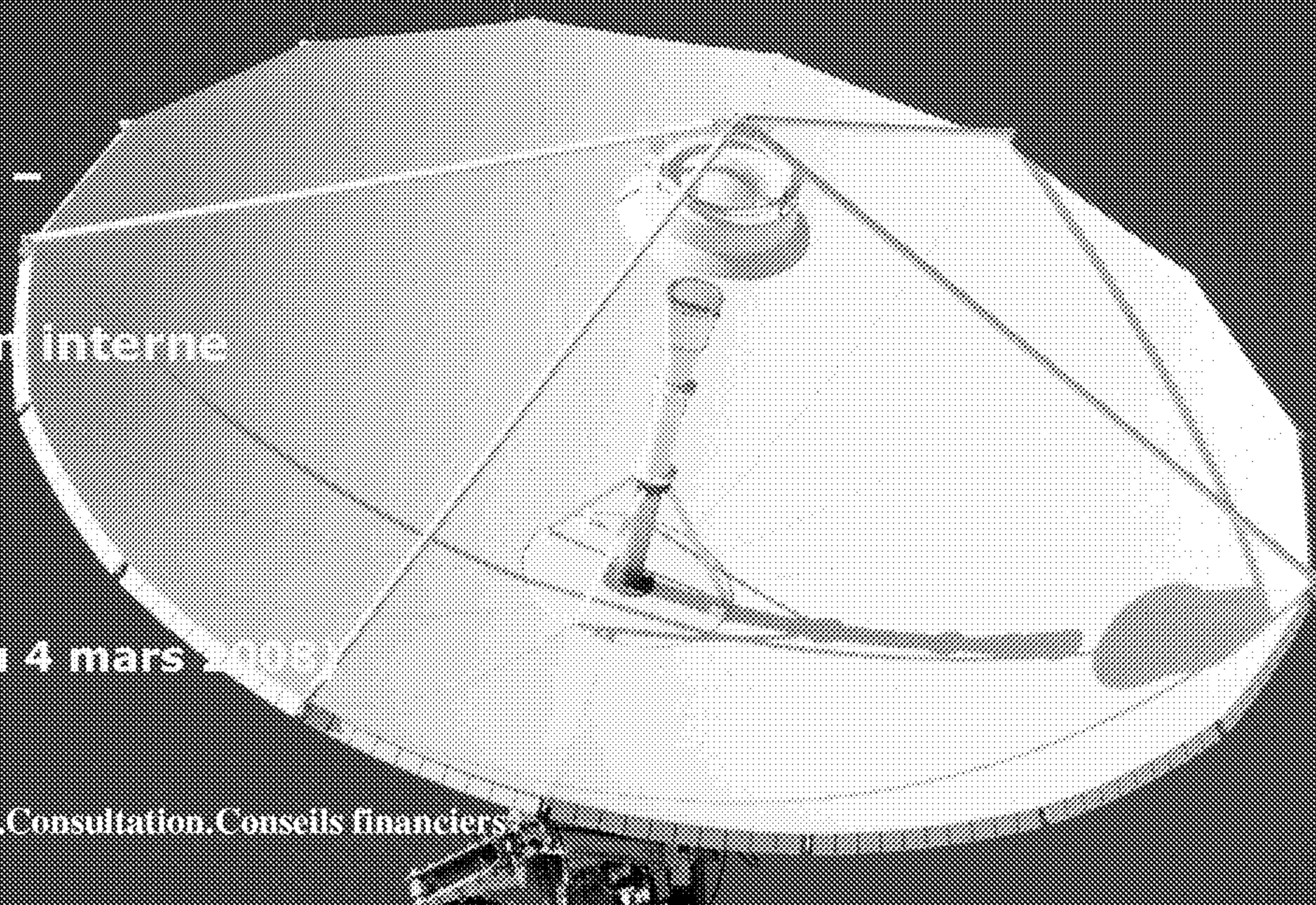



Mise à jour de la situation

**Pages 178 to / à 184
are withheld pursuant to sections
sont retenues en vertu des articles**

18(a), 20(1)(b)

**of the Access to Information Act
de la Loi de l'accès à l'information**

Principaux risques du projet

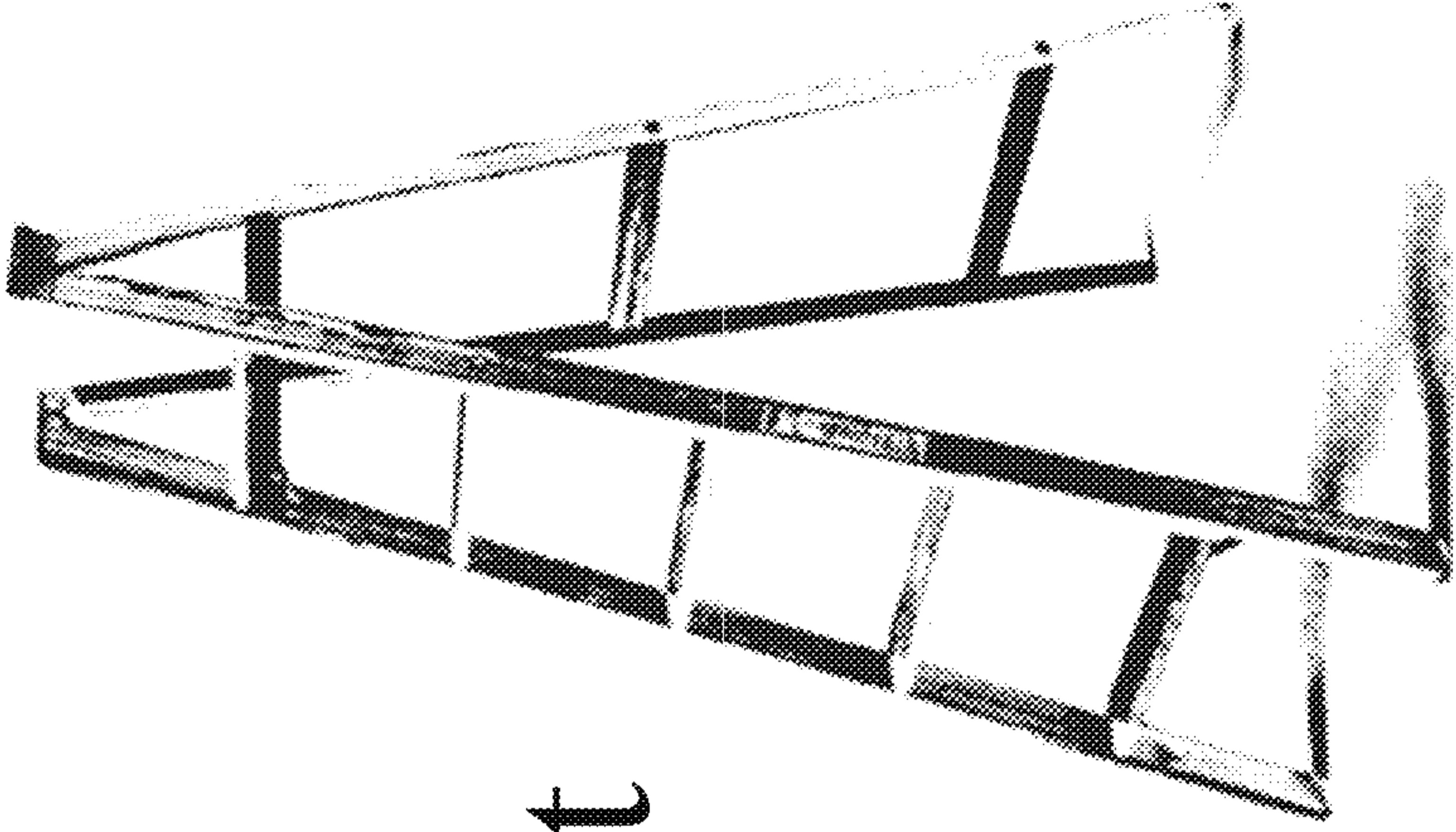

**Pages 186 to / à 201
are withheld pursuant to sections
sont retenues en vertu des articles**

18(a), 20(1)(b)

**of the Access to Information Act
de la Loi de l'accès à l'information**

Annexe – État de préparation à la mise en service



**Pages 203 to / à 205
are withheld pursuant to sections
sont retenues en vertu des articles**

18(a), 20(1)(b)

**of the Access to Information Act
de la Loi de l'accès à l'information**

Deloitte.

Deloitte, l'un des cabinets de services professionnels les plus importants au Canada, offre des services dans les domaines de la certification, de la fiscalité, de la consultation et des conseils financiers grâce à un effectif de plus de 7 600 personnes réparties dans 56 bureaux. Au Québec, Deloitte exerce ses activités sous l'appellation Samson Bélair/Deloitte & Touche s.e.n.c.r.l. Le Cabinet est déterminé à aider ses clients et ses gens à exceller. Deloitte est le cabinet membre canadien de Deloitte Touche Tohmatsu.

La marque Deloitte représente une ou plusieurs entités de Deloitte Touche Tohmatsu, une Verein suisse, ses cabinets membres ainsi que leurs filiales et sociétés affiliées respectives. Deloitte Touche Tohmatsu est une Verein (association) suisse et, à ce titre, ni Deloitte Touche Tohmatsu ni aucun de ses cabinets membres ne peuvent être tenus responsables des actes ou des omissions de l'un ou de l'autre. Chaque cabinet membre constitue une entité juridique distincte et indépendante exerçant ses activités sous les noms de « Deloitte », « Deloitte & Touche », « Deloitte Touche Tohmatsu » ou d'autres raisons sociales similaires. Les services sont fournis par les cabinets membres ou par leurs filiales ou leurs sociétés affiliées, et non par la Verein Deloitte Touche Tohmatsu.

© Samson Bélair/Deloitte & Touche s.e.n.c.r.l. et ses sociétés affiliées.



Membre de
Deloitte Touche Tohmatsu

Deloitte.

CBC/Radio-Canada

**Vision Project –
Internal Audit Review**

May 7, 2008

(Cut-off date: April 29, 2008)

Audit . Tax . Consulting . Financial Advisory .

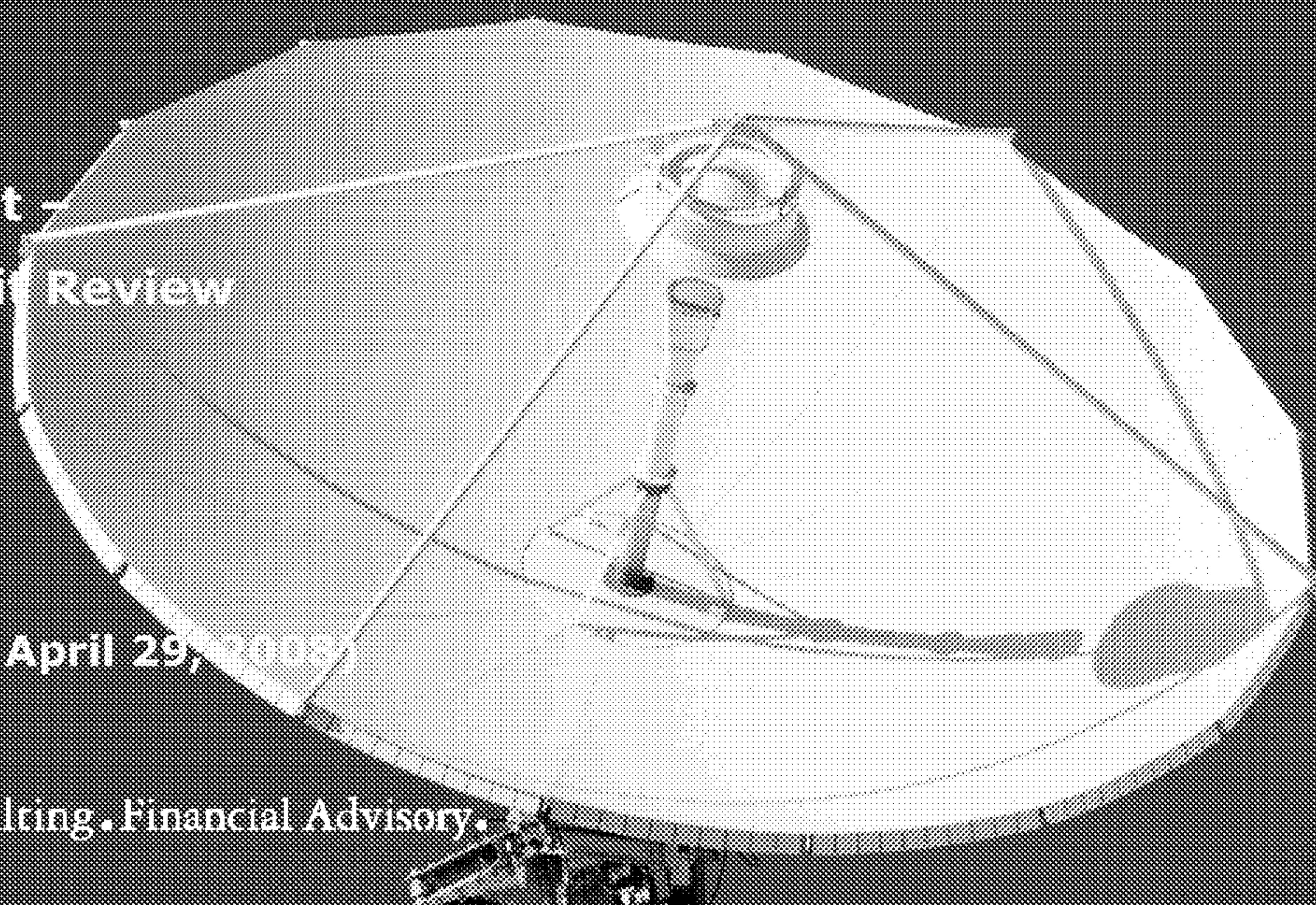

Status update

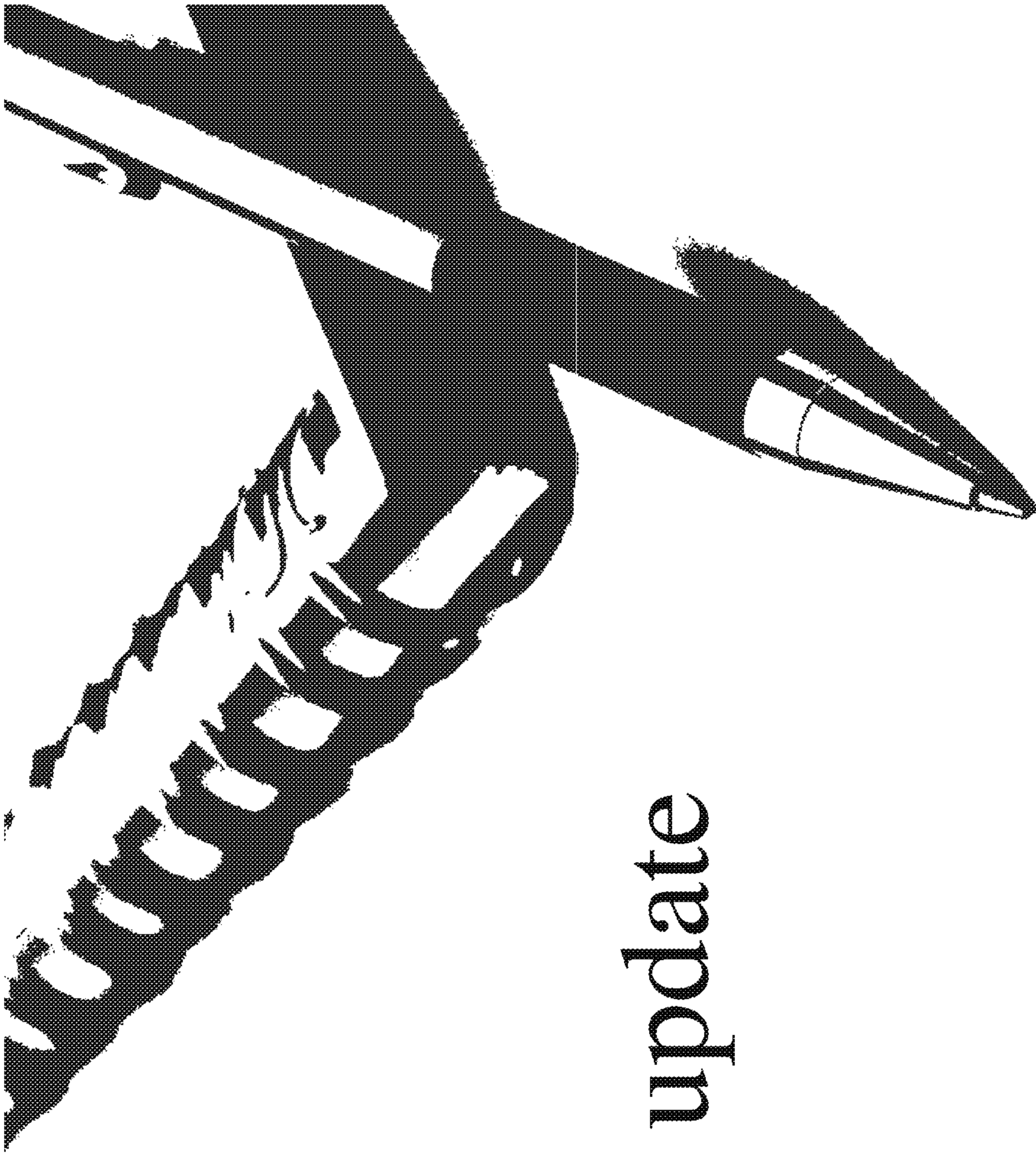

**Pages 209 to / à 215
are withheld pursuant to sections
sont retenues en vertu des articles**

18(a), 20(1)(b)

**of the Access to Information Act
de la Loi de l'accès à l'information**

Key project risks

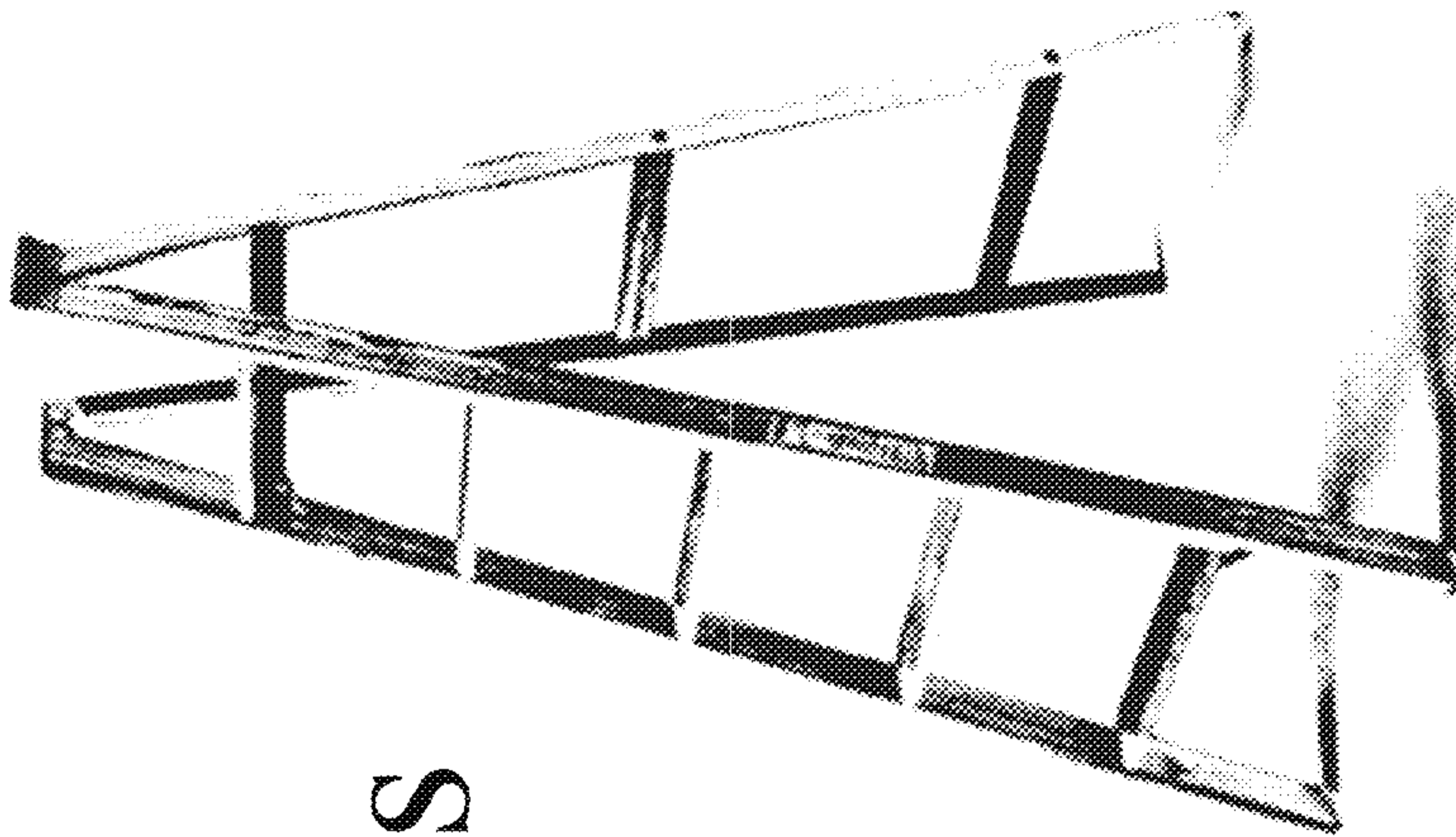

**Pages 217 to / à 233
are withheld pursuant to sections
sont retenues en vertu des articles**

18(a), 20(1)(b)

**of the Access to Information Act
de la Loi de l'accès à l'information**

Appendix – Go Live Readiness Snapshot



**Pages 235 to / à 237
are withheld pursuant to sections
sont retenues en vertu des articles**

18(a), 20(1)(b)

**of the Access to Information Act
de la Loi de l'accès à l'information**

Deloitte.

Deloitte, one of Canada's leading professional services firms, provides audit, tax, consulting, and financial advisory services through more than 7,600 people in 56 offices. Deloitte operates in Québec as Samson Bélair/Deloitte & Touche s.e.n.c.r.l. The firm is dedicated to helping its clients and its people excel. Deloitte is the Canadian member firm of Deloitte Touche Tohmatsu.

Deloitte refers to one or more of Deloitte Touche Tohmatsu, a Swiss Verein, its member firms, and their respective subsidiaries and affiliates. As a Swiss Verein (association), neither Deloitte Touche Tohmatsu nor any of its member firms has any liability for each other's acts or omissions. Each of the member firms is a separate and independent legal entity operating under the names "Deloitte," "Deloitte & Touche," "Deloitte Touche Tohmatsu," or other related names. Services are provided by the member firms or their subsidiaries or affiliates and not by the Deloitte Touche Tohmatsu Verein.

© Deloitte & Touche LLP and affiliated entities.

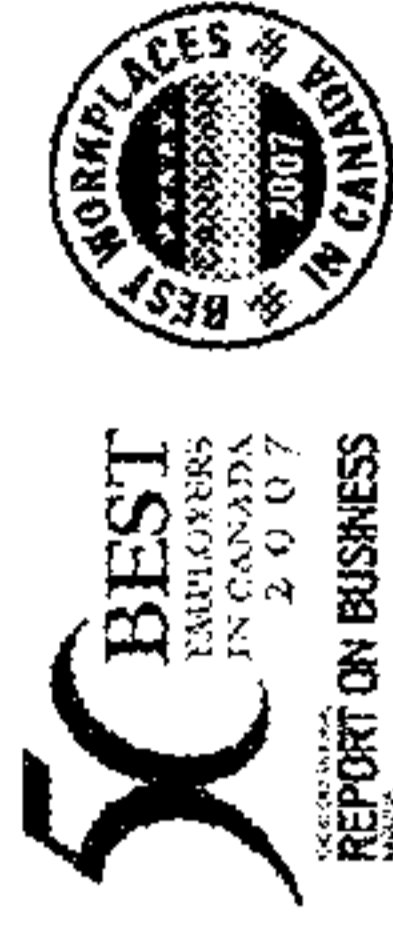

Member of
Deloitte Touche Tohmatsu

Deloitte.

CBC/Radio-Canada/Radio-Canada

**Vision Project –
Internal Audit Review**

November 17, 2008

(Cut-off date: November 4, 2008)

Audit. Tax. Consulting. Financial Advisory.

Vision Project – Current Status Snapshot



**Pages 241 to / à 245
are withheld pursuant to sections
sont retenues en vertu des articles**

18(a), 20(1)(b)

**of the Access to Information Act
de la Loi de l'accès à l'information**

Updates to September 17, 2008

Internal Audit Independent Risk Report

"Project risk is an uncertain event or condition that, if it occurs, has a positive or a negative effect on at least one project objective, such as time, cost, scope, or quality (i.e., where the project time objective is to deliver in accordance with the agreed-upon schedule; where the project cost objective is to deliver within the agreed-upon cost, etc.). A risk may have one or more causes and, if it occurs, one or more impacts."

A Guide to the Project Management
Body of Knowledge

Third Edition (PMBOK® Guide)

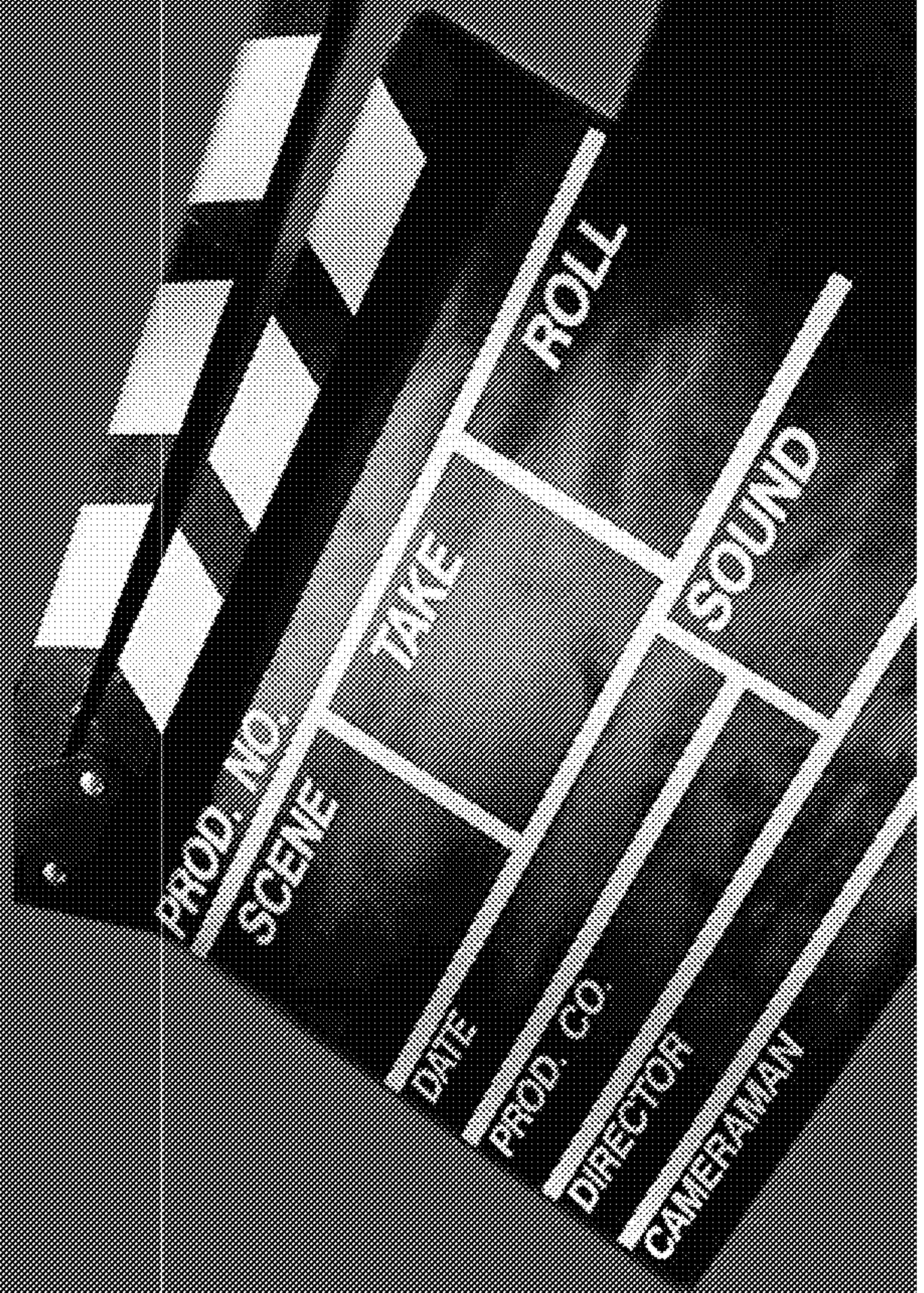

**Pages 247 to / à 252
are withheld pursuant to sections
sont retenues en vertu des articles**

18(a), 20(1)(b)

**of the Access to Information Act
de la Loi de l'accès à l'information**

Key Vision Project Go Live Risks

as of October 31, 2008

Copyright © 2008 by the University of California
All rights reserved. No part of this publication
may be reproduced, stored in a retrieval system,
or transmitted, in any form or by any means,
electronic, mechanical, photocopying, recording,
or by any information storage and retrieval system,
without the prior written permission of the
University of California Press.

University of California Press
300 Bookland Drive
Berkeley, CA 94704
www.ucpress.edu

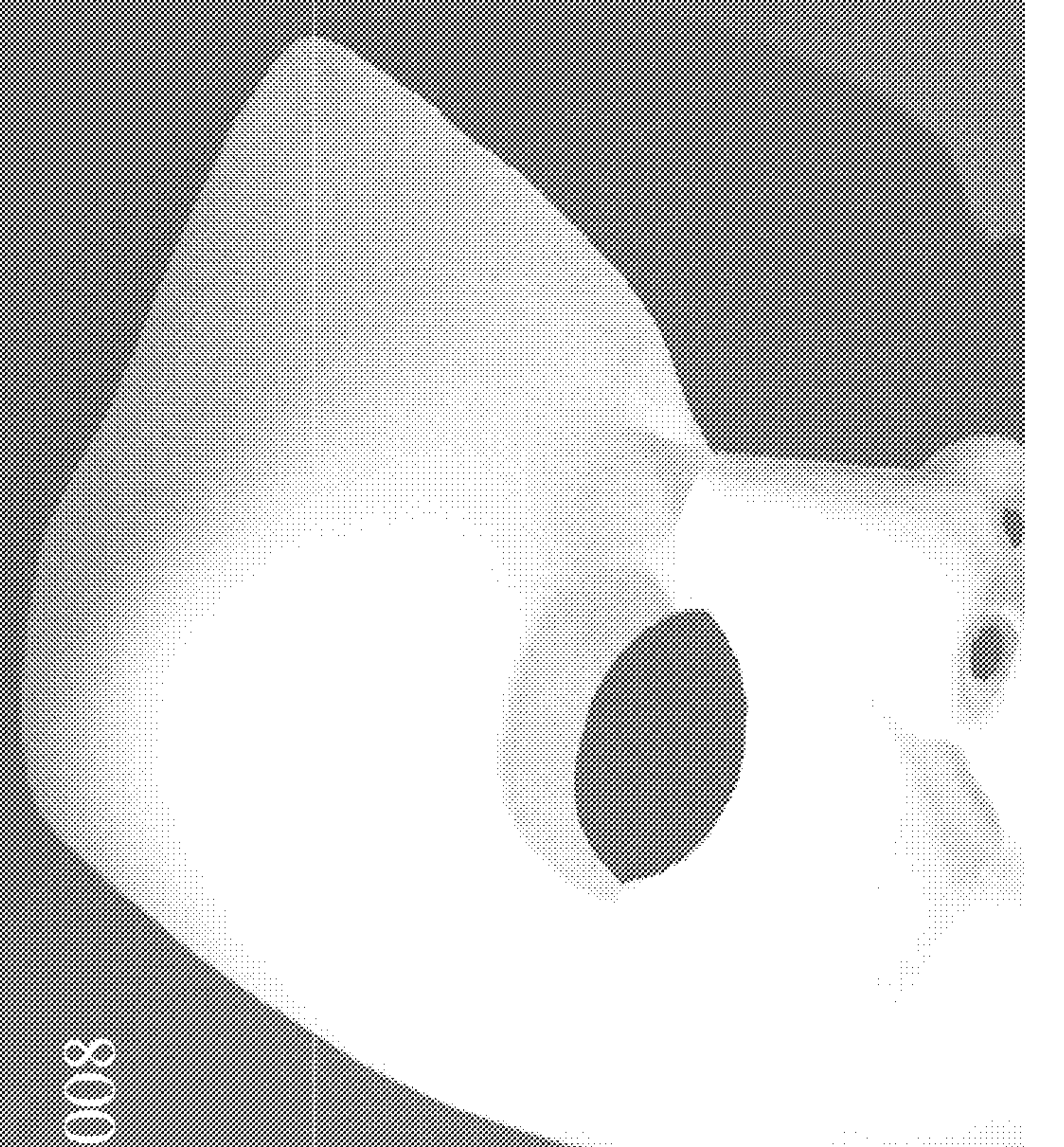

**Pages 254 to / à 265
are withheld pursuant to sections
sont retenues en vertu des articles**

18(a), 20(1)(b)

**of the Access to Information Act
de la Loi de l'accès à l'information**

Appendix I: Go Live Readiness Snapshot

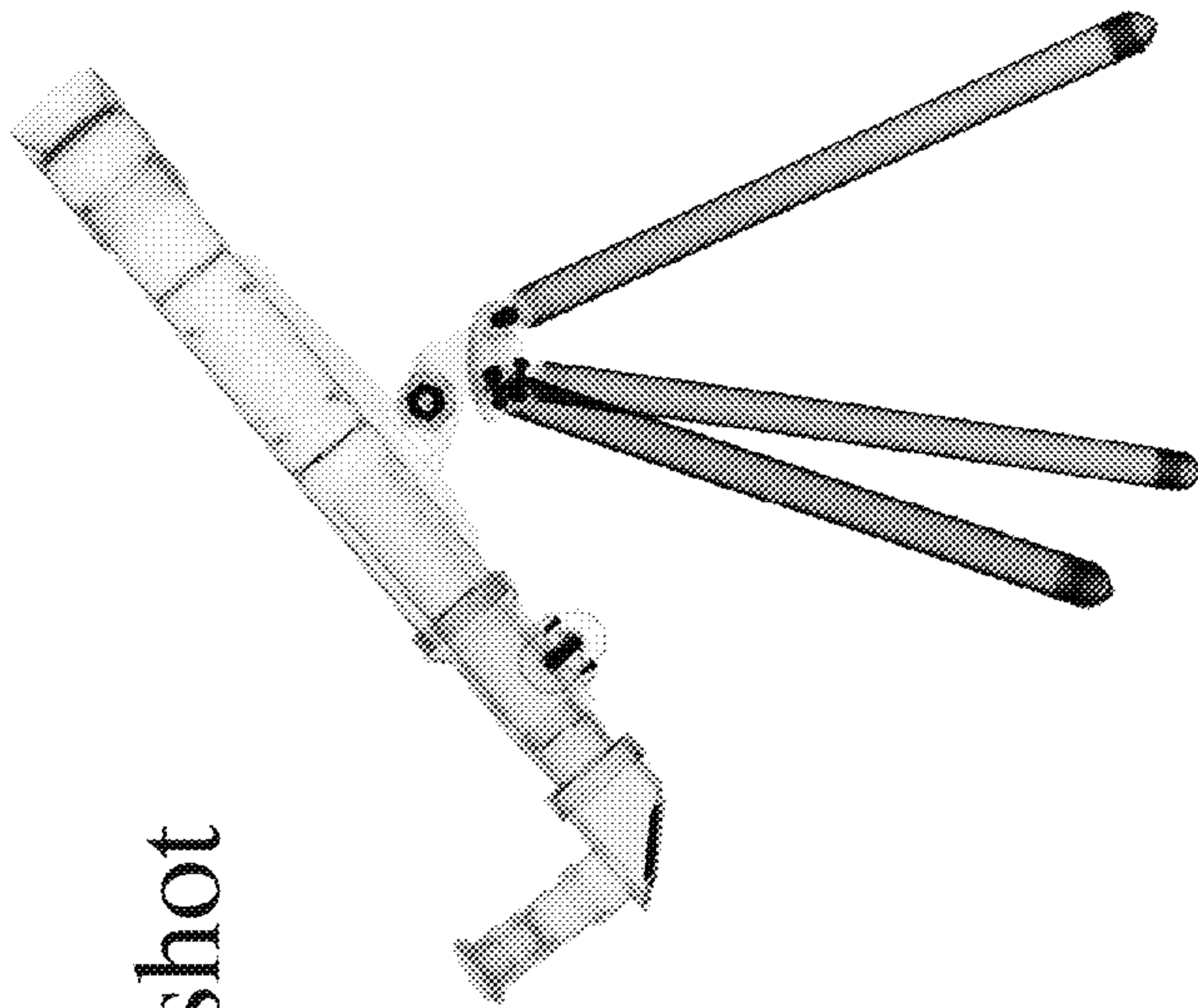

**Pages 267 to / à 269
are withheld pursuant to sections
sont retenues en vertu des articles**

18(a), 20(1)(b)

**of the Access to Information Act
de la Loi de l'accès à l'information**

Appendix II: Internal Audit Review Status

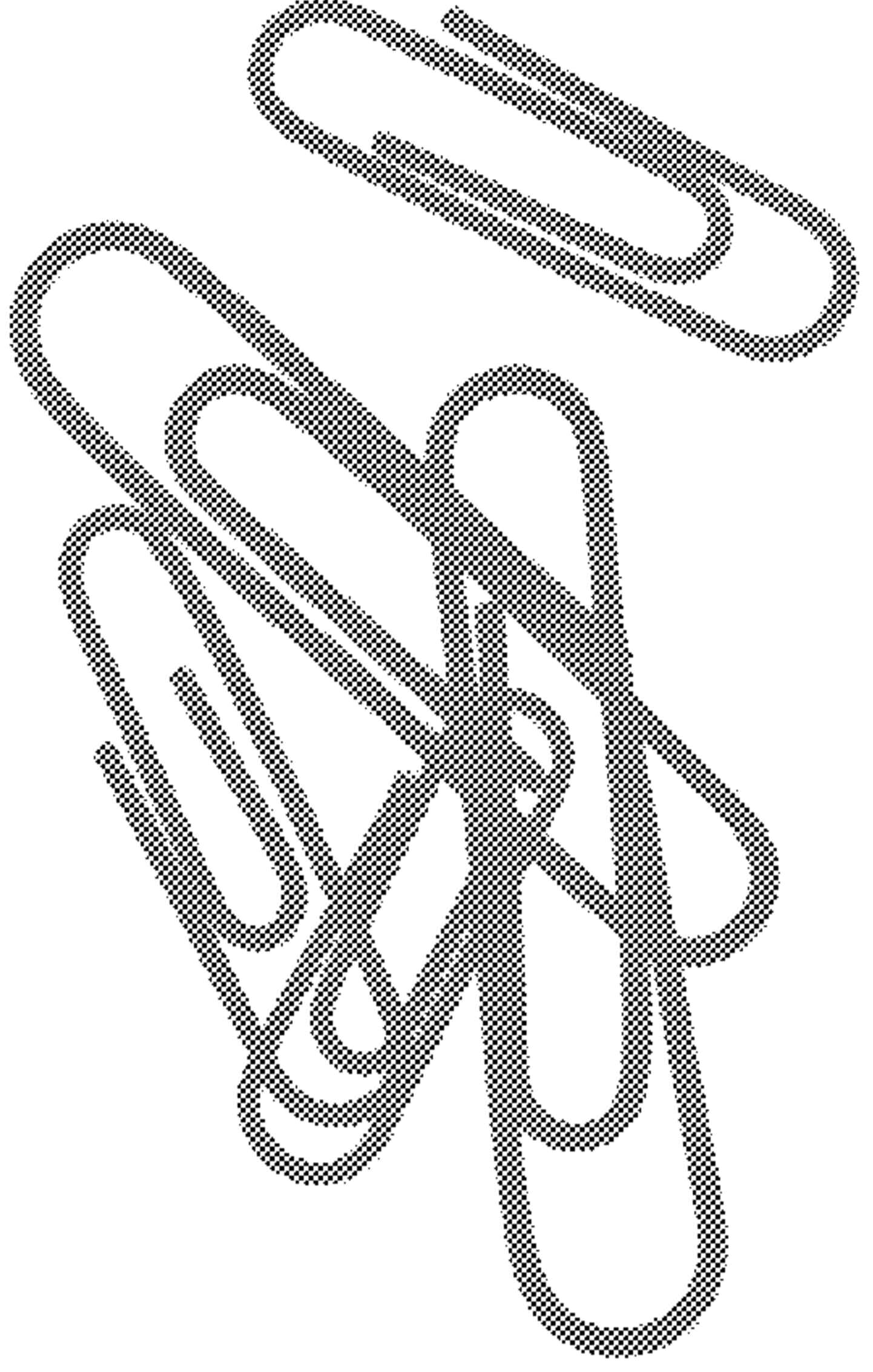

Page 271

**is withheld pursuant to sections
est retenue en vertu des articles**

18(a), 20(1)(b)

**of the Access to Information Act
de la Loi de l'accès à l'information**

Deloitte.

Deloitte, one of Canada's leading professional services firms, provides audit, tax, consulting, and financial advisory services through more than 7,600 people in 56 offices. Deloitte operates in Québec as Samson Bélair/Deloitte & Touche s.e.n.c.r.l. The firm is dedicated to helping its clients and its people excel. Deloitte is the Canadian member firm of Deloitte Touche Tohmatsu.

Deloitte refers to one or more of Deloitte Touche Tohmatsu, a Swiss Verein, its member firms, and their respective subsidiaries and affiliates. As a Swiss Verein (association), neither Deloitte Touche Tohmatsu nor any of its member firms has any liability for each other's acts or omissions. Each of the member firms is a separate and independent legal entity operating under the names "Deloitte," "Deloitte & Touche," "Deloitte Touche Tohmatsu," or other related names. Services are provided by the member firms or their subsidiaries or affiliates and not by the Deloitte Touche Tohmatsu Verein.

© Deloitte & Touche LLP and affiliated entities.

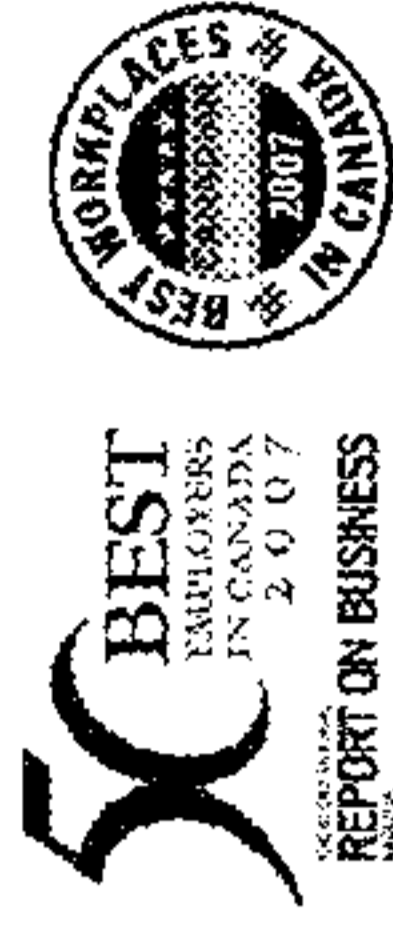

Member of
Deloitte Touche Tohmatsu

Deloitte.

CBC/Radio-Canada

Projet Vision –

Examen par la Vérification interne

17 novembre 2008

(Mise à jour en date du 4 novembre 2008)

Certification.Fiscalité.Consultation.Conseils financiers

Projet Vision – Aperçu de la situation actuelle

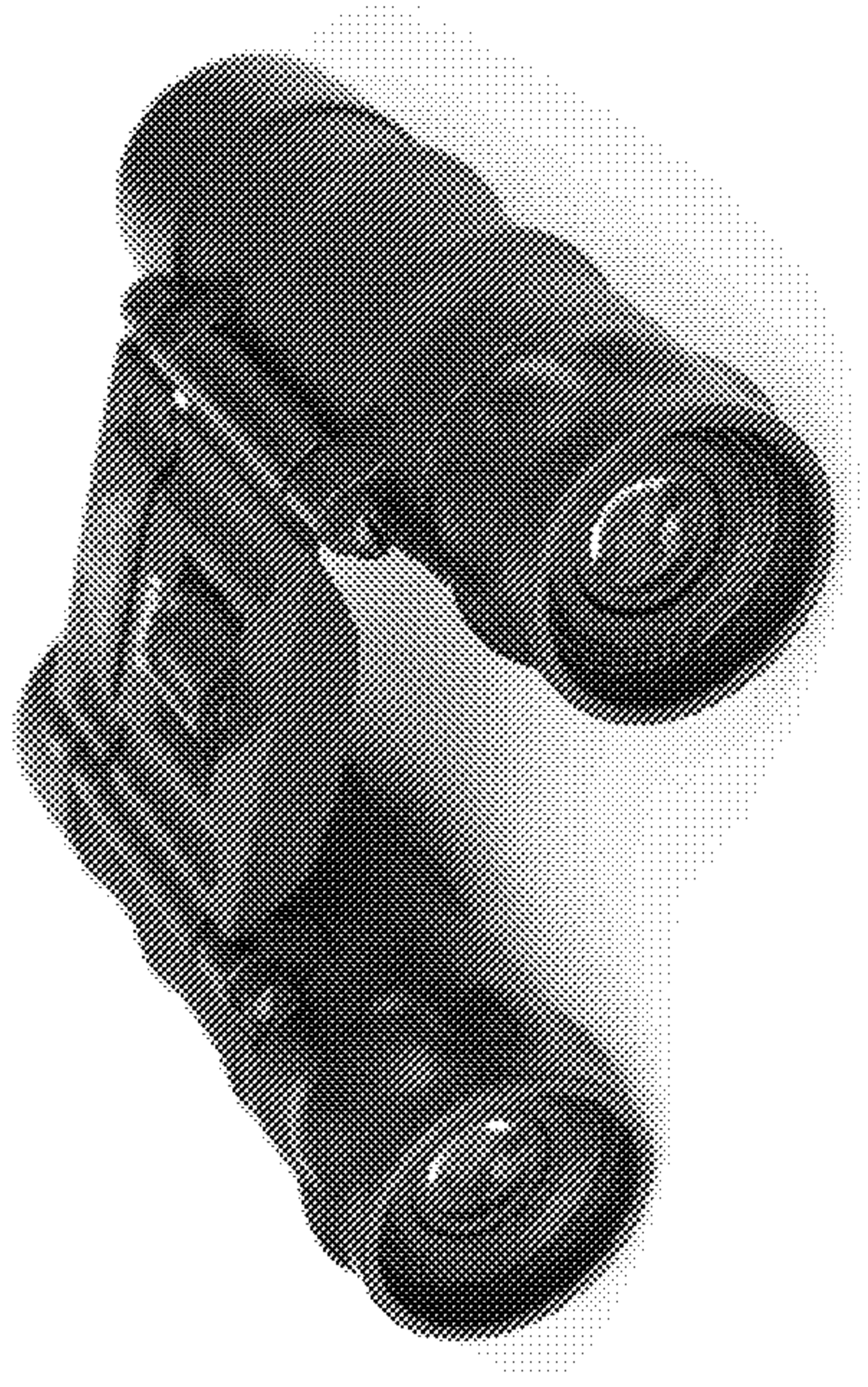

**Pages 275 to / à 279
are withheld pursuant to sections
sont retenues en vertu des articles**

18(a), 20(1)(b)

**of the Access to Information Act
de la Loi de l'accès à l'information**

Rapport indépendant sur les risques par la Vérification interne du 17 septembre 2008 – Mise à jour

* Un risque de projet est une condition ou un événement incertain qui, s'il survient, a un effet positif ou négatif sur au moins un objectif de projet, comme le temps, le coût, l'envergure ou la qualité (p. ex., un objectif de temps de projet est la remise d'un livrable à une échéance convenue, un objectif de coût de projet est la remise d'un livrable à un coût convenu, etc.). Un risque peut avoir une ou plusieurs causes et, s'il survient, une ou plusieurs répercussions.

A Guide to the Project Management
Body of Knowledge

Troisième édition (PMBOK® Guide)

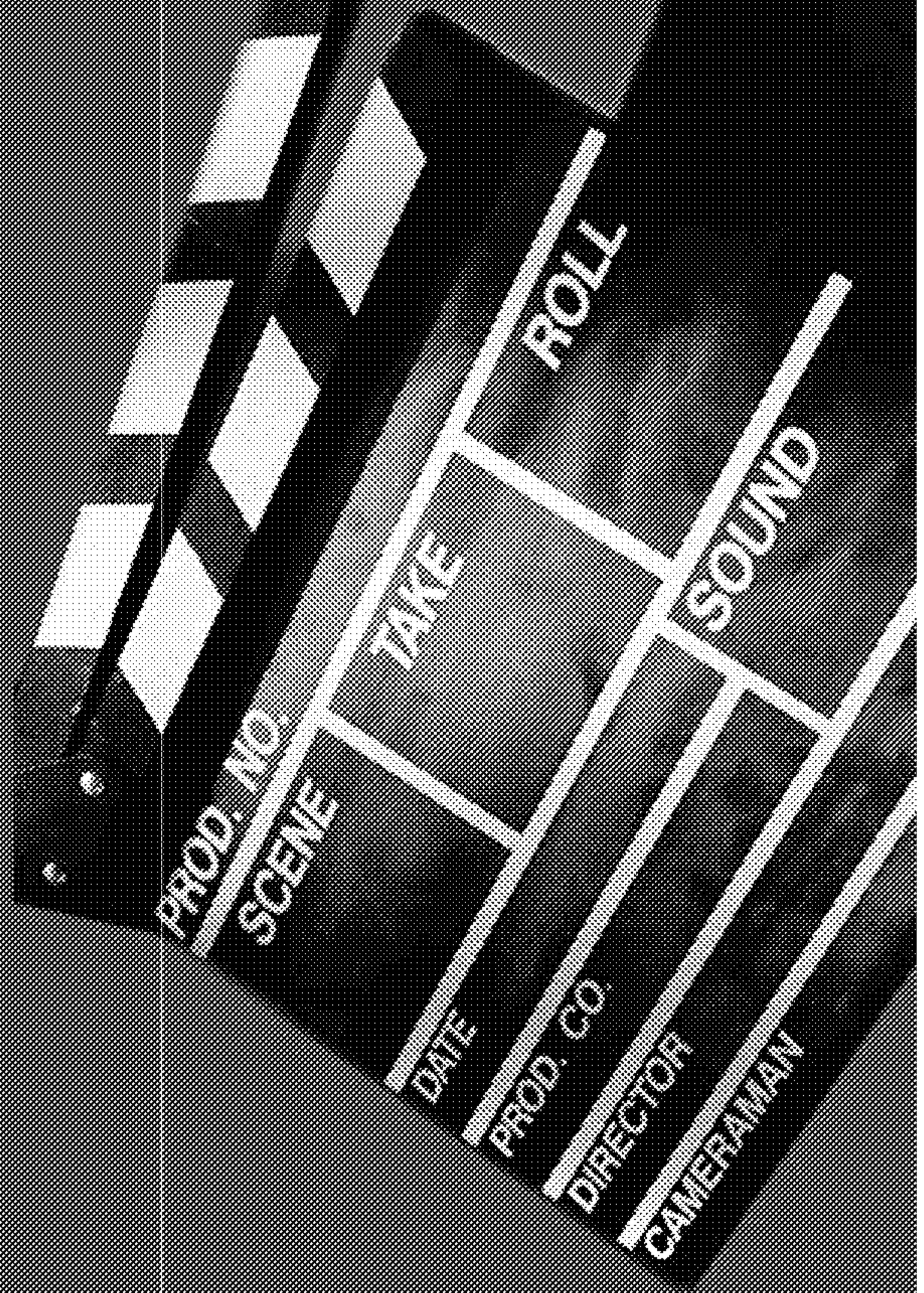

**Pages 281 to / à 287
are withheld pursuant to sections
sont retenues en vertu des articles**

18(a), 20(1)(b)

**of the Access to Information Act
de la Loi de l'accès à l'information**

Principaux risques de la mise en service

du projet Vision — en date

du 31 octobre 2008

The above information is provided for information purposes only and does not constitute an offer of any financial product or service. It is not intended to be used as a basis for investment decisions. The information is provided for information purposes only and does not constitute an offer of any financial product or service. It is not intended to be used as a basis for investment decisions.

A Guide for the Project Management Body of Knowledge

Project Management (PMBOK® Guide)

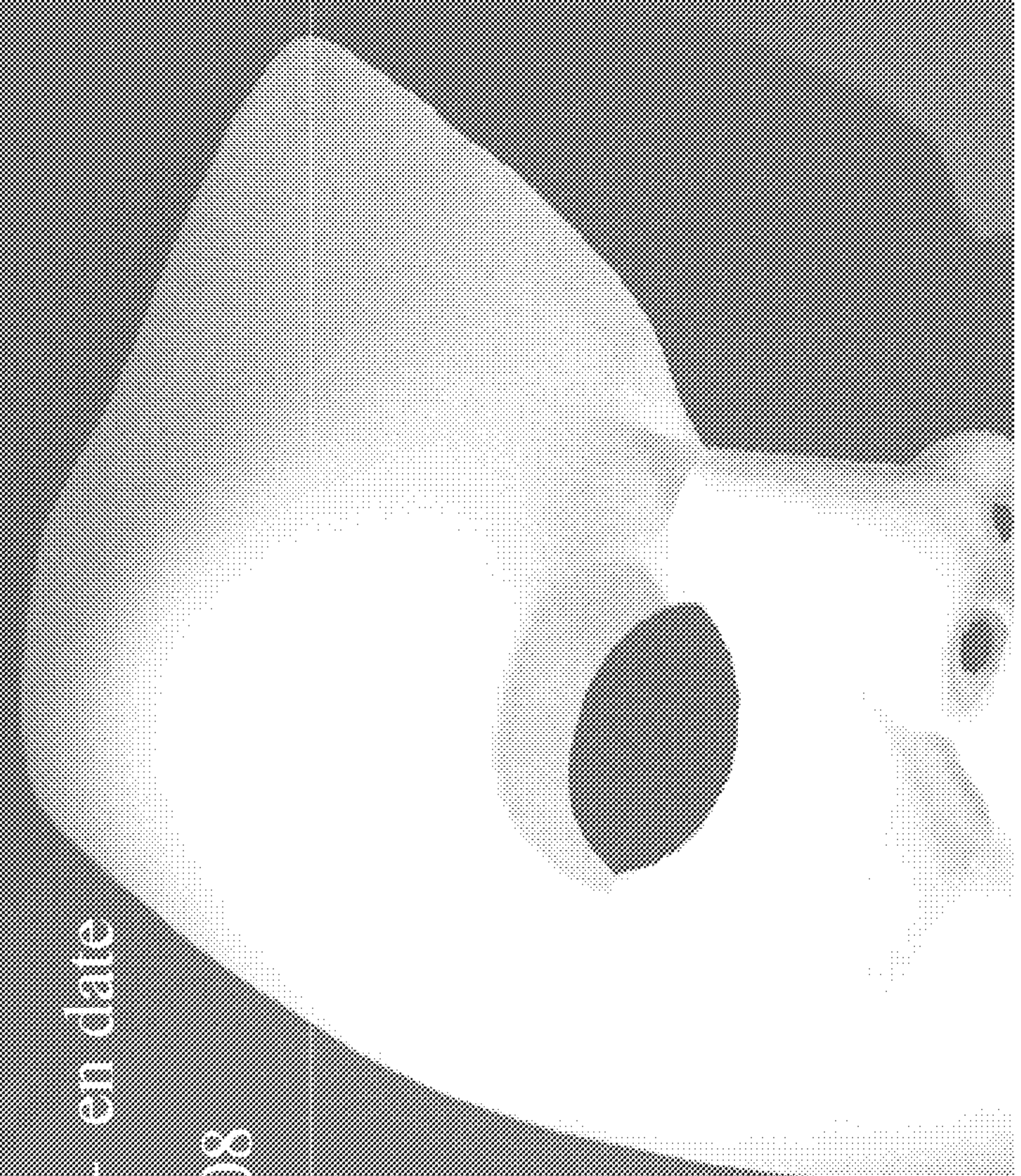

**Pages 289 to / à 301
are withheld pursuant to sections
sont retenues en vertu des articles**

18(a), 20(1)(b)

**of the Access to Information Act
de la Loi de l'accès à l'information**

Annexe I: État de préparation à la mise en service

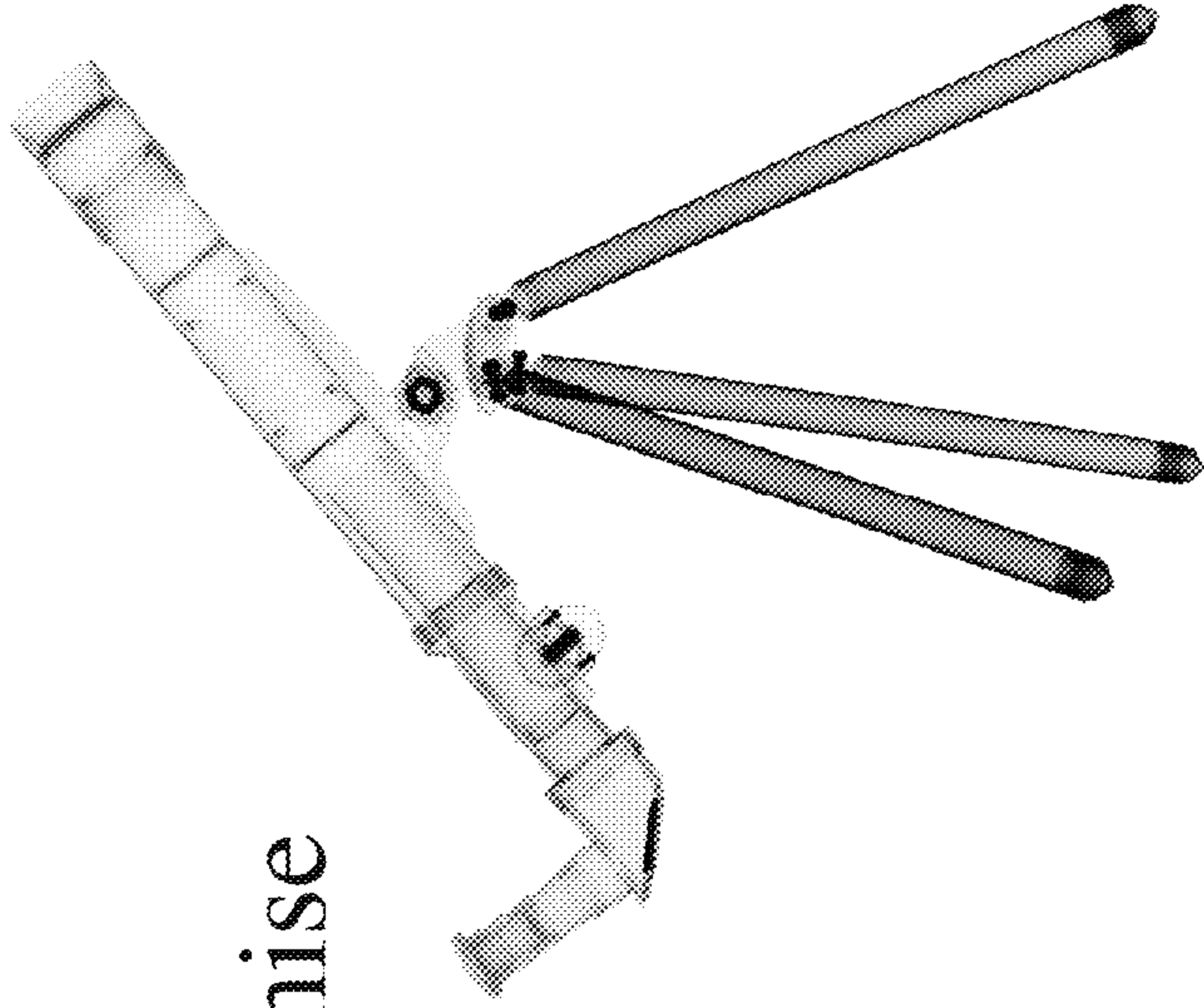

**Pages 303 to / à 305
are withheld pursuant to sections
sont retenues en vertu des articles**

18(a), 20(1)(b)

**of the Access to Information Act
de la Loi de l'accès à l'information**

Annexe II: État de l'examen de la Vérification interne

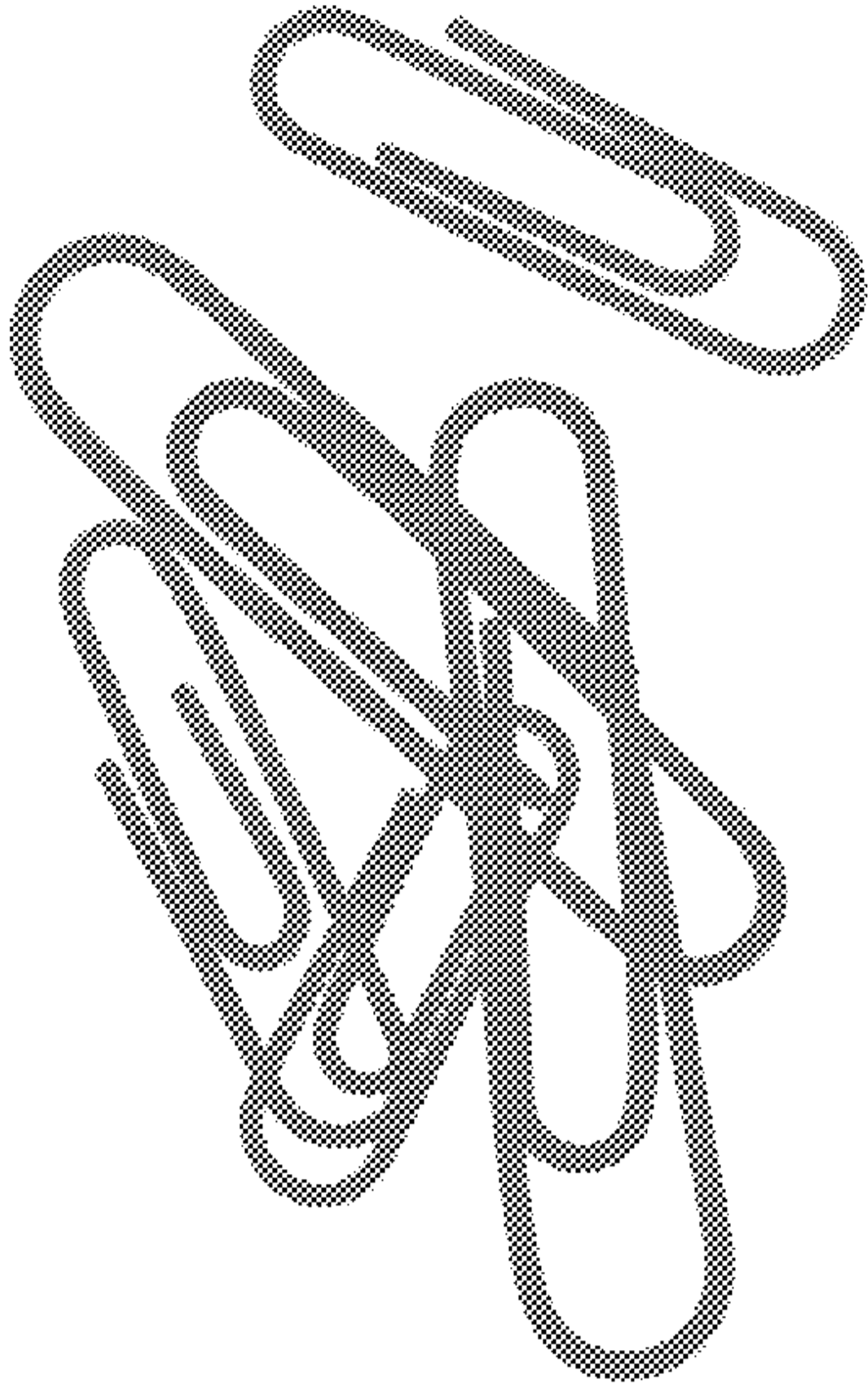

Page 307

**is withheld pursuant to sections
est retenue en vertu des articles**

18(a), 20(1)(b)

**of the Access to Information Act
de la Loi de l'accès à l'information**

Deloitte.

Deloitte, l'un des cabinets de services professionnels les plus importants au Canada, offre des services dans les domaines de la certification, de la fiscalité, de la consultation et des conseils financiers grâce à un effectif de plus de 7 600 personnes réparties dans 56 bureaux. Au Québec, Deloitte exerce ses activités sous l'appellation Samson Bélair/Deloitte & Touche s.e.n.c.r.l. Le Cabinet est déterminé à aider ses clients et ses gens à exceller. Deloitte est le cabinet membre canadien de Deloitte Touche Tohmatsu.

La marque Deloitte représente une ou plusieurs entités de Deloitte Touche Tohmatsu, une Verein suisse, ses cabinets membres ainsi que leurs filiales et sociétés affiliées respectives. Deloitte Touche Tohmatsu est une Verein (association) suisse et, à ce titre, ni Deloitte Touche Tohmatsu ni aucun de ses cabinets membres ne peuvent être tenus responsables des actes ou des omissions de l'un ou de l'autre. Chaque cabinet membre constitue une entité juridique distincte et indépendante exerçant ses activités sous les noms de « Deloitte », « Deloitte & Touche », « Deloitte Touche Tohmatsu » ou d'autres raisons sociales similaires. Les services sont fournis par les cabinets membres ou par leurs filiales ou leurs sociétés affiliées, et non par la Verein Deloitte Touche Tohmatsu.

© Samson Bélair/Deloitte & Touche s.e.n.c.r.l. et ses sociétés affiliées.



Membre de
Deloitte Touche Tohmatsu

Deloitte.

CBC/Radio-Canada

**Vision Project –
Internal Audit Review**

September 17, 2008

(Cut-off date: September 9, 2008)

Audit. Tax. Consulting. Financial Advisory.

*Vision Project Summary Status ---
as of September 9, 2008*

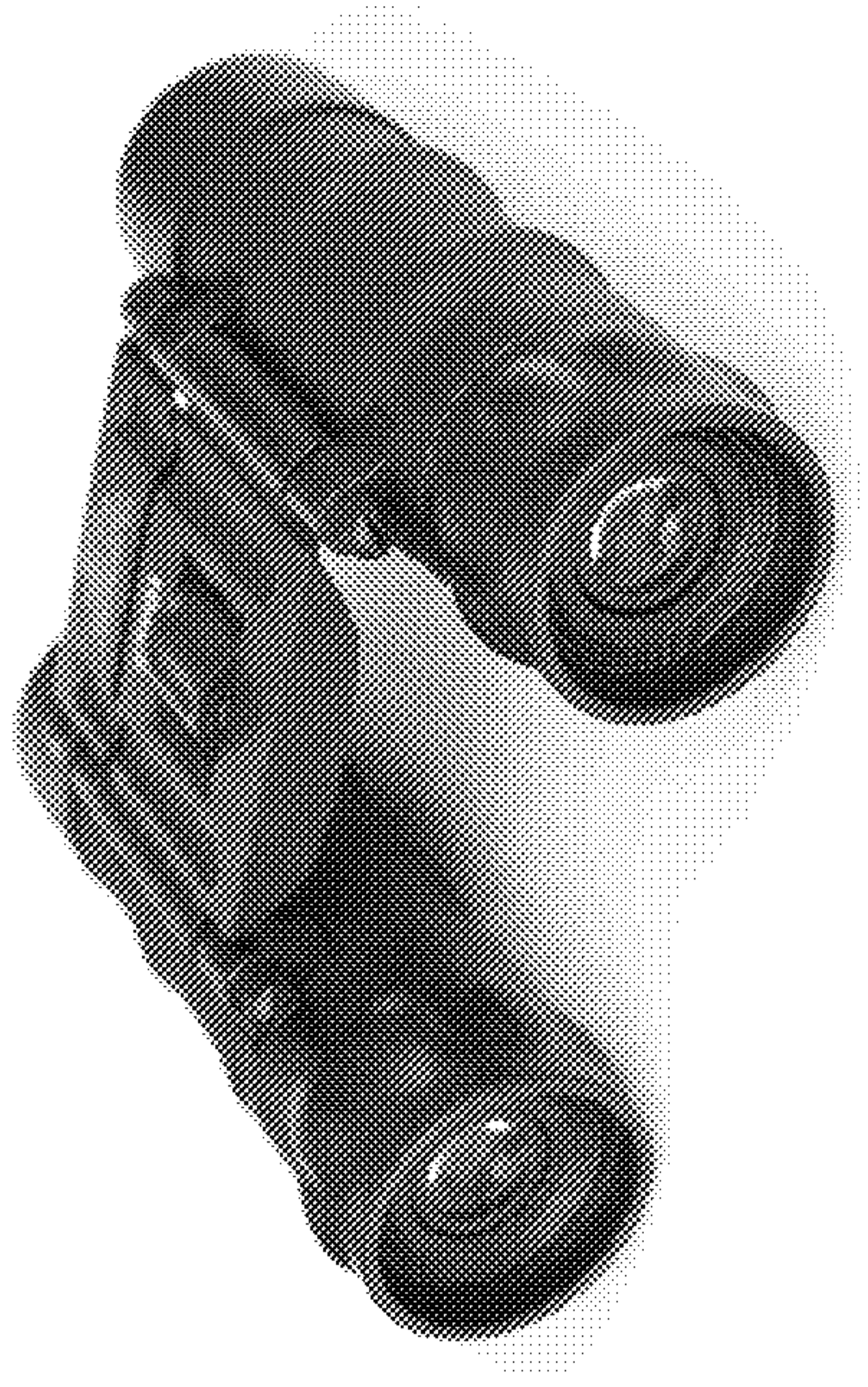

**Pages 311 to / à 315
are withheld pursuant to sections
sont retenues en vertu des articles**

18(a), 20(1)(b)

**of the Access to Information Act
de la Loi de l'accès à l'information**

Update to June 27, 2008

Internal Audit Independent Risk Report

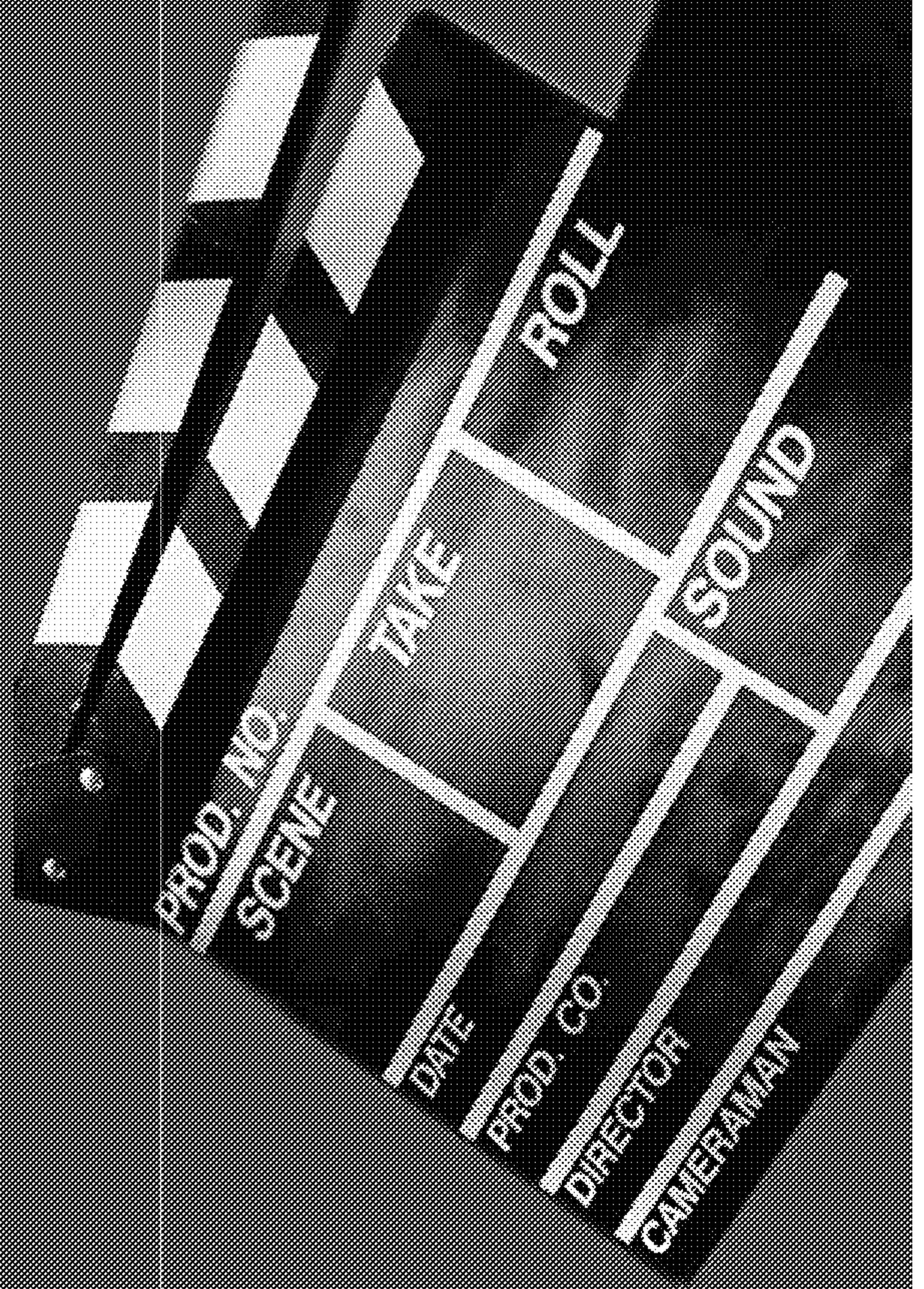

**Pages 317 to / à 319
are withheld pursuant to sections
sont retenues en vertu des articles**

18(a), 20(1)(b)

**of the Access to Information Act
de la Loi de l'accès à l'information**

*Key Vision OnAir Project Risks for Reporting
Period June 28, 2008 to August 29, 2008*

**Pages 321 to / à 329
are withheld pursuant to sections
sont retenues en vertu des articles**

18(a), 20(1)(b)

**of the Access to Information Act
de la Loi de l'accès à l'information**

*Summary Status of Other Vision
Applications as of August 29, 2008*

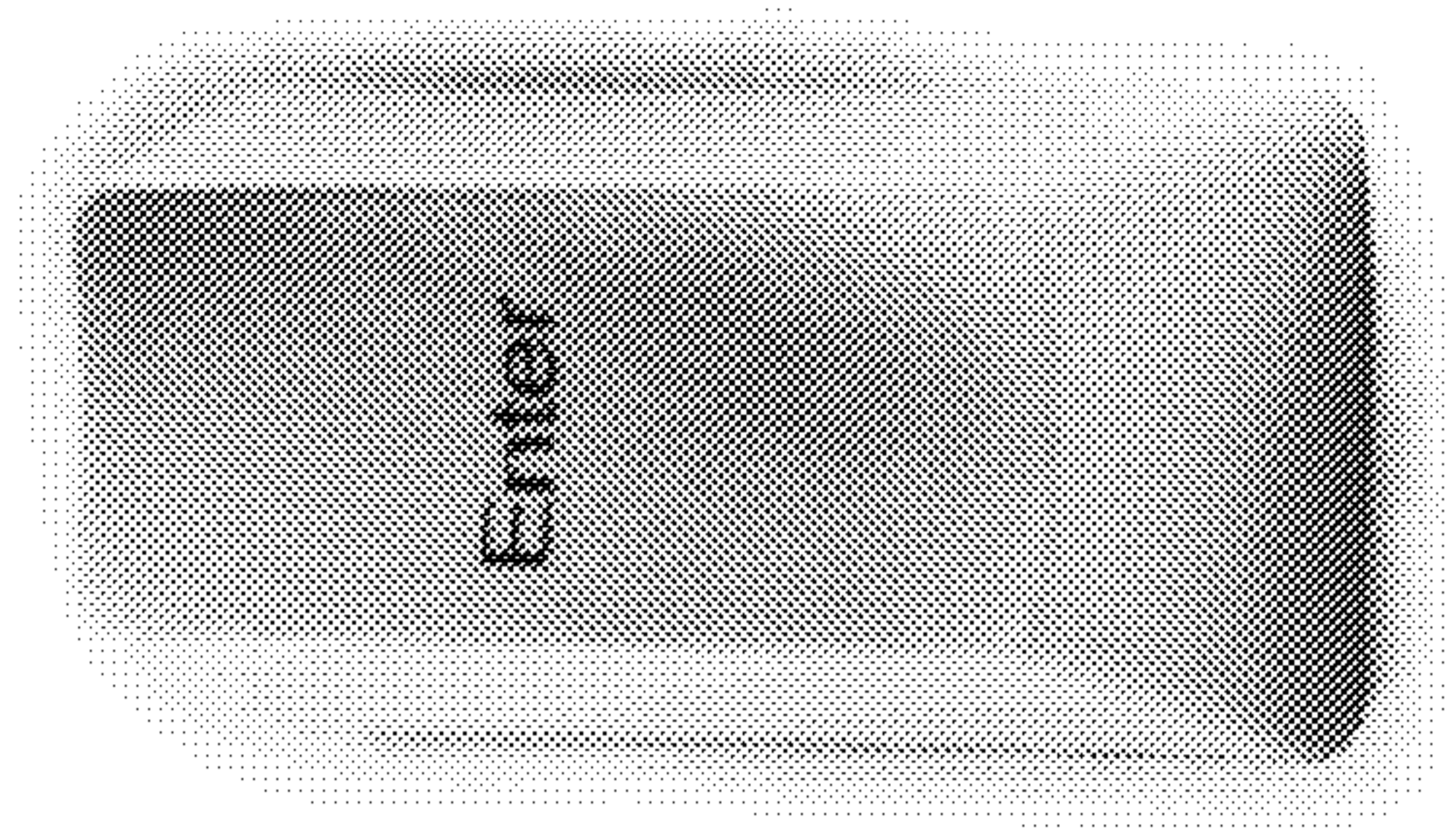

**Pages 331 to / à 334
are withheld pursuant to sections
sont retenues en vertu des articles**

18(a), 20(1)(b)

**of the Access to Information Act
de la Loi de l'accès à l'information**

Appendix I: Go Live Readiness Snapshot

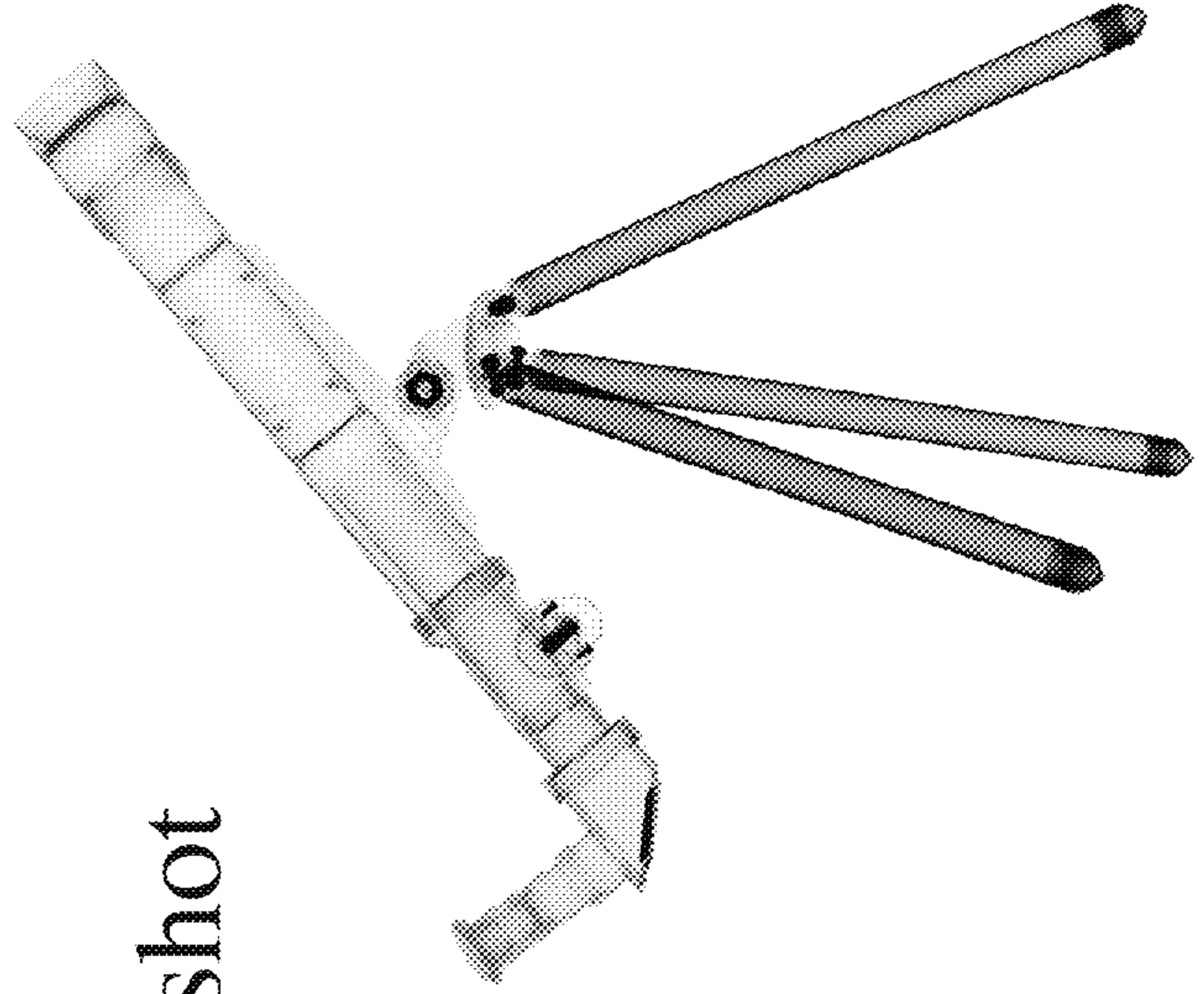

Pages 336 to / à 338
are withheld pursuant to sections
sont retenues en vertu des articles

18(a), 20(1)(b)

of the Access to Information Act
de la Loi de l'accès à l'information

Appendix II: Internal Audit Review Status

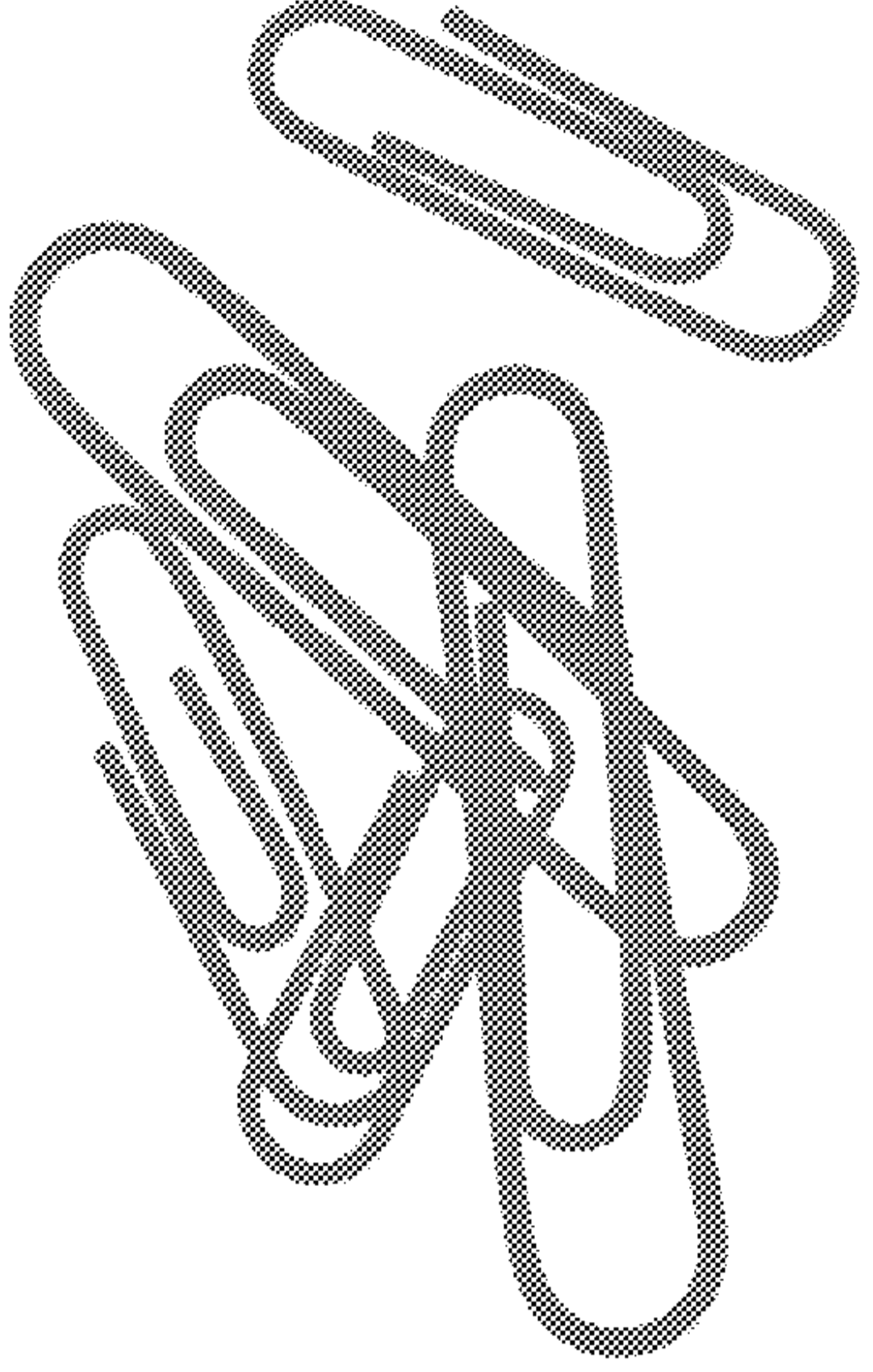

Page 340

**is withheld pursuant to sections
est retenue en vertu des articles**

18(a), 20(1)(b)

**of the Access to Information Act
de la Loi de l'accès à l'information**

Deloitte.

Deloitte, one of Canada's leading professional services firms, provides audit, tax, consulting, and financial advisory services through more than 7,600 people in 56 offices. Deloitte operates in Québec as Samson Bélair/Deloitte & Touche s.e.n.c.r.l. The firm is dedicated to helping its clients and its people excel. Deloitte is the Canadian member firm of Deloitte Touche Tohmatsu.

Deloitte refers to one or more of Deloitte Touche Tohmatsu, a Swiss Verein, its member firms, and their respective subsidiaries and affiliates. As a Swiss Verein (association), neither Deloitte Touche Tohmatsu nor any of its member firms has any liability for each other's acts or omissions. Each of the member firms is a separate and independent legal entity operating under the names "Deloitte," "Deloitte & Touche," "Deloitte Touche Tohmatsu," or other related names. Services are provided by the member firms or their subsidiaries or affiliates and not by the Deloitte Touche Tohmatsu Verein.

© Deloitte & Touche LLP and affiliated entities.



Member of
Deloitte Touche Tohmatsu

Deloitte.

CBC/Radio-Canada

Projet Vision –

Examen par la Vérification interne

17 septembre 2008

(Mise à jour en date du 9 septembre 2008)

Certification.Fiscalité.Consultation.Conseils financiers

*Résumé de la situation du Projet Vision ---
au 9 septembre 2008*



**Pages 344 to / à 348
are withheld pursuant to sections
sont retenues en vertu des articles**

18(a), 20(1)(b)

**of the Access to Information Act
de la Loi de l'accès à l'information**

Rapport indépendant sur les risques par la

Vérification interne –

Mise à jour au 27 juin 2008

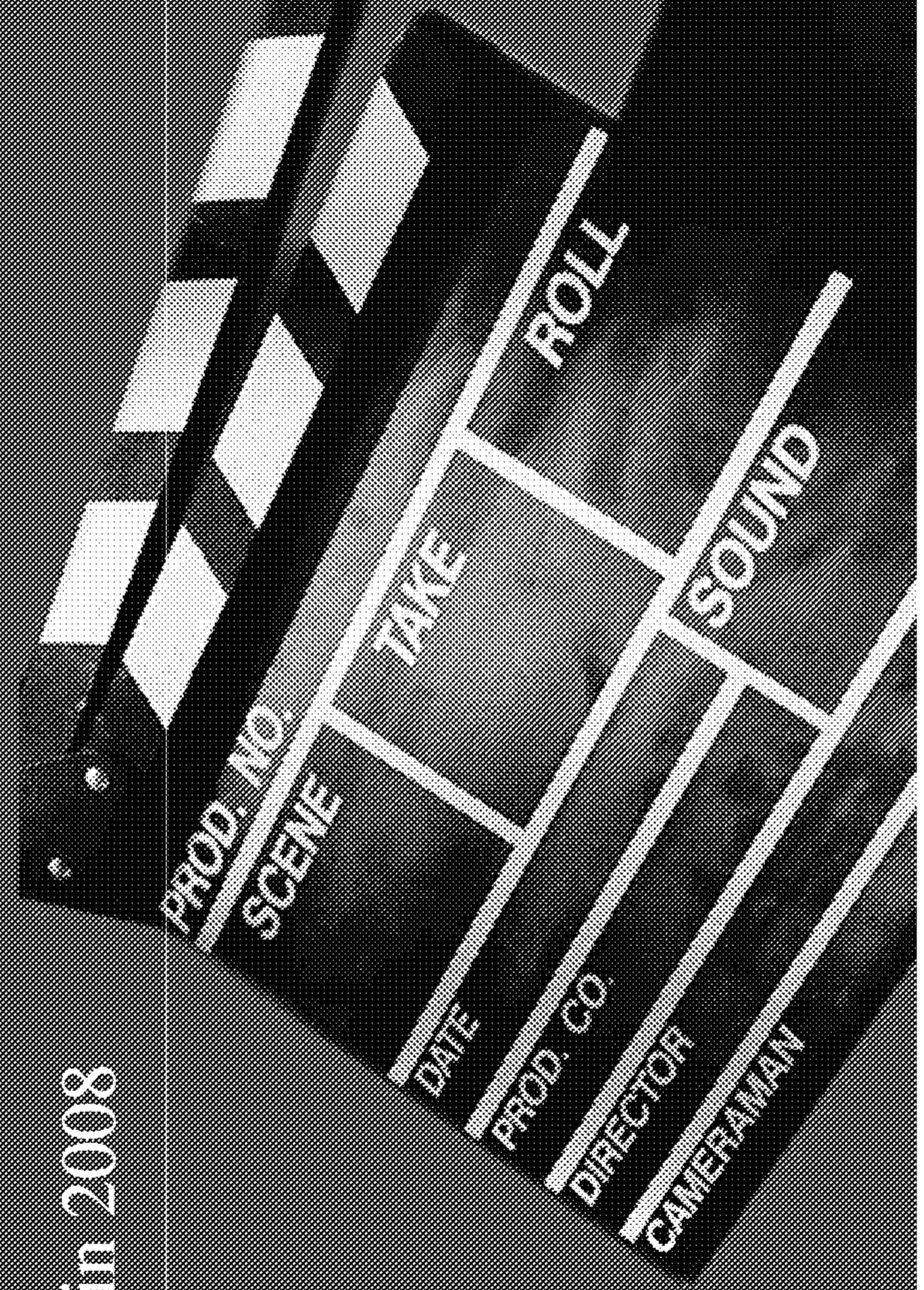

**Pages 350 to / à 352
are withheld pursuant to sections
sont retenues en vertu des articles**

18(a), 20(1)(b)

**of the Access to Information Act
de la Loi de l'accès à l'information**

Principaux risques du projet Vision OnAir
pour la période du 28 juin 2008 au 29 août 2008

**Pages 354 to / à 363
are withheld pursuant to sections
sont retenues en vertu des articles**

18(a), 20(1)(b)

**of the Access to Information Act
de la Loi de l'accès à l'information**

Sommaire des autres applications

Vision au 29 août 2008

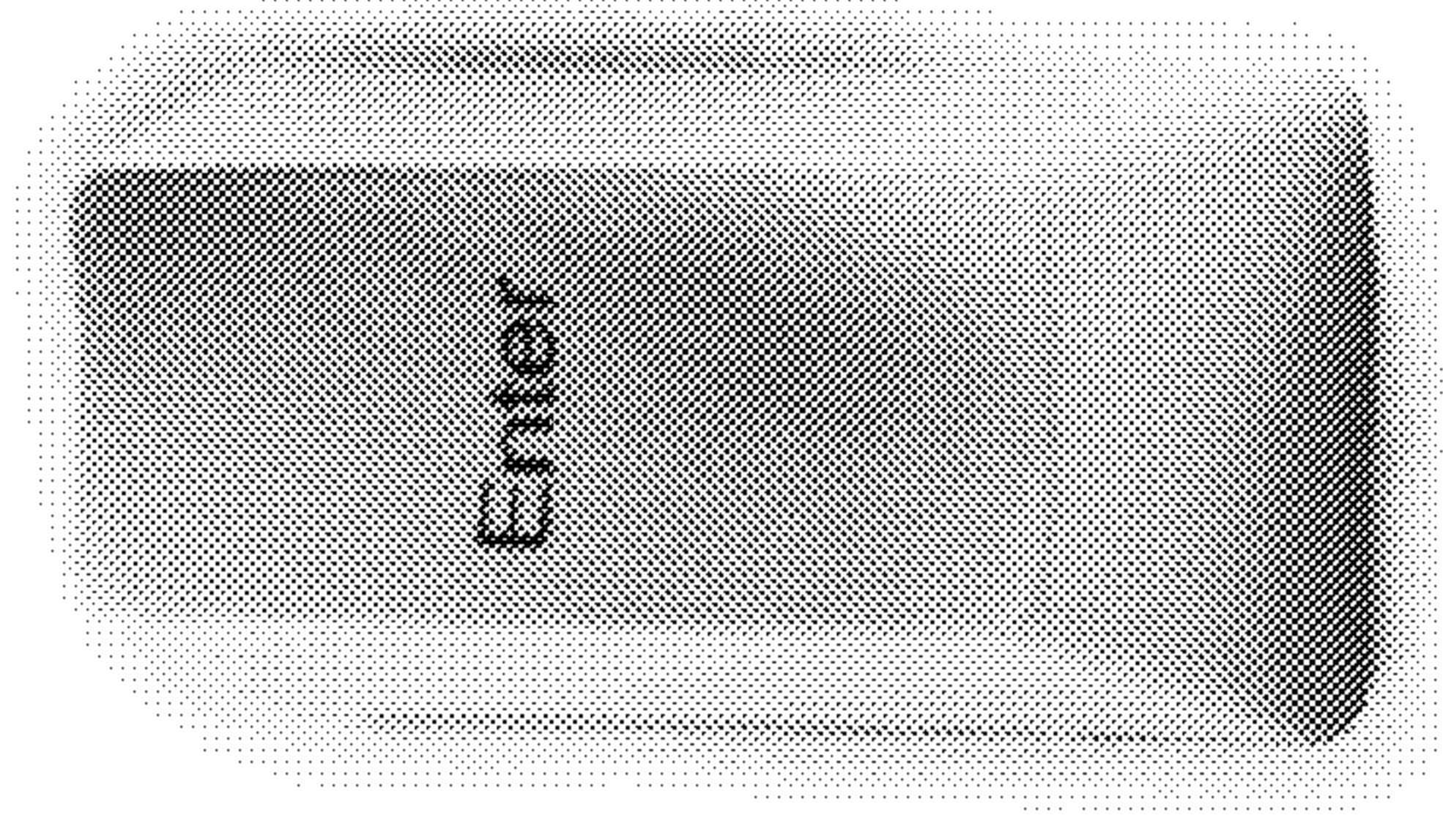

**Pages 365 to / à 368
are withheld pursuant to sections
sont retenues en vertu des articles**

18(a), 20(1)(b)

**of the Access to Information Act
de la Loi de l'accès à l'information**

*Annexe I:
État de préparation à la mise
en service*

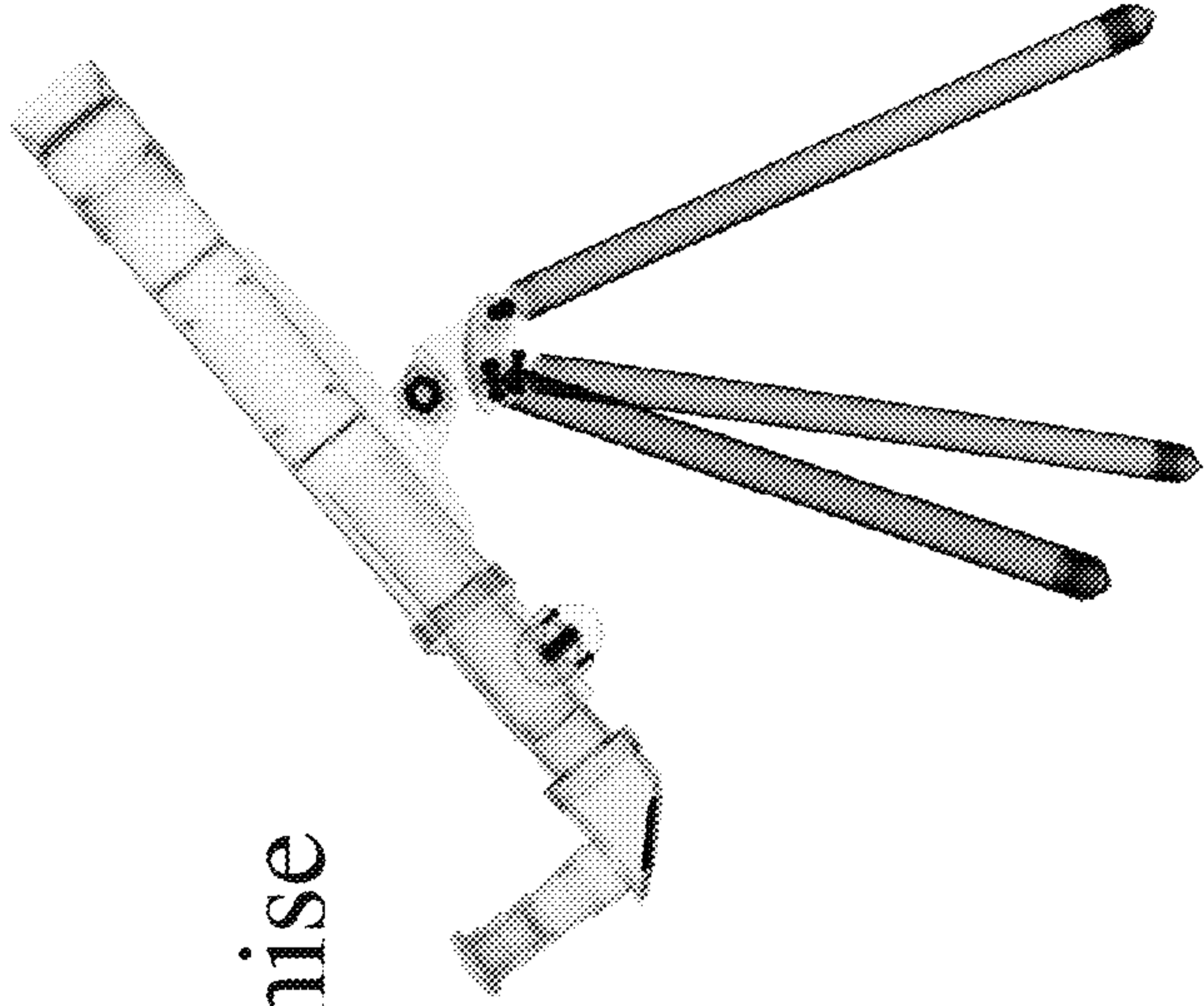

**Pages 370 to / à 372
are withheld pursuant to sections
sont retenues en vertu des articles**

18(a), 20(1)(b)

**of the Access to Information Act
de la Loi de l'accès à l'information**

Annexe II:
État de l'examen de la Vérification interne

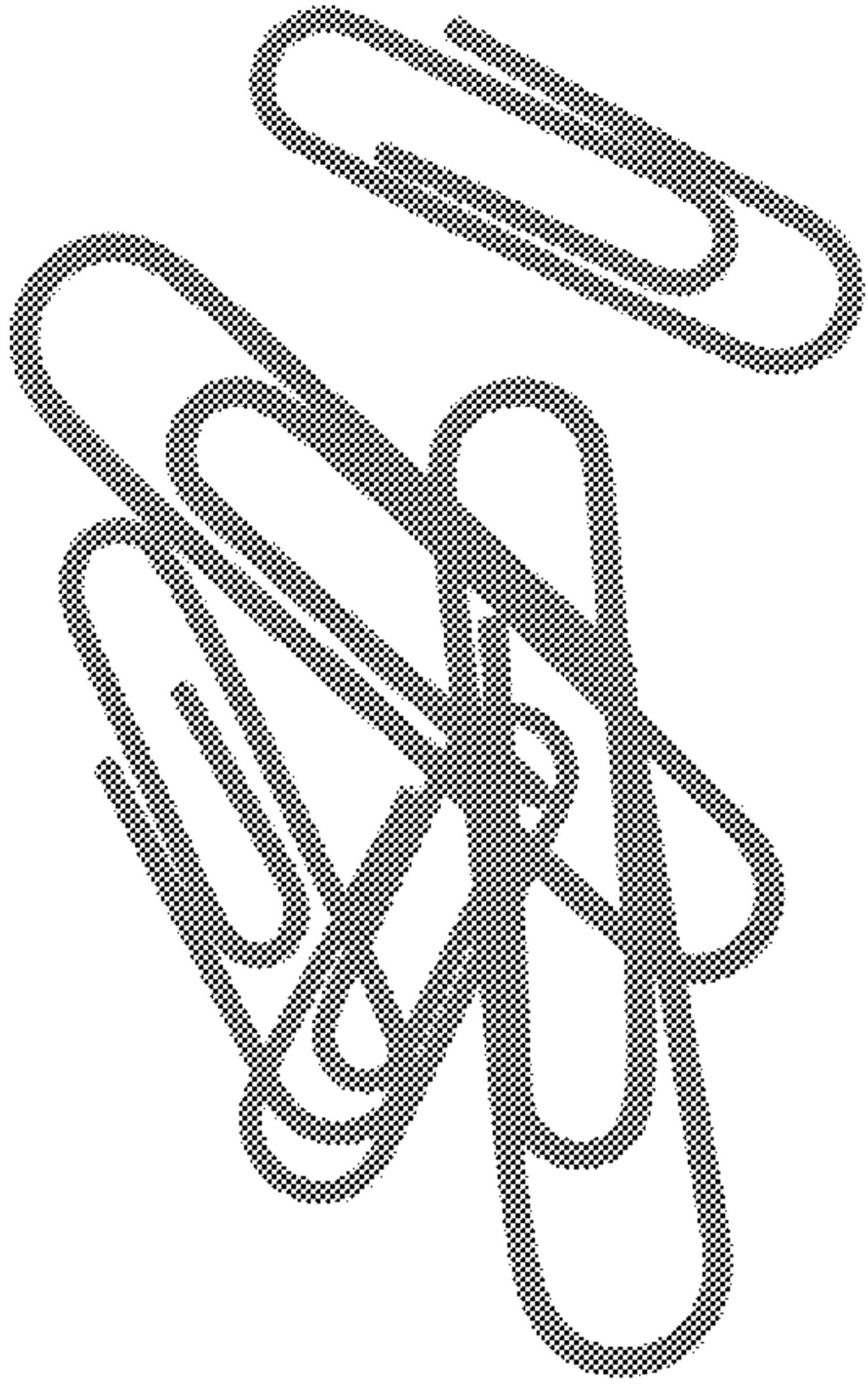

Page 374

**is withheld pursuant to sections
est retenue en vertu des articles**

18(a), 20(1)(b)

**of the Access to Information Act
de la Loi de l'accès à l'information**

Deloitte.

Deloitte, l'un des cabinets de services professionnels les plus importants au Canada, offre des services dans les domaines de la certification, de la fiscalité, de la consultation et des conseils financiers grâce à un effectif de plus de 7 600 personnes réparties dans 56 bureaux. Au Québec, Deloitte exerce ses activités sous l'appellation Samson Bélair/Deloitte & Touche s.e.n.c.r.l. Le Cabinet est déterminé à aider ses clients et ses gens à exceller. Deloitte est le cabinet membre canadien de Deloitte Touche Tohmatsu.

La marque Deloitte représente une ou plusieurs entités de Deloitte Touche Tohmatsu, une Verein suisse, ses cabinets membres ainsi que leurs filiales et sociétés affiliées respectives. Deloitte Touche Tohmatsu est une Verein (association) suisse et, à ce titre, ni Deloitte Touche Tohmatsu ni aucun de ses cabinets membres ne peuvent être tenus responsables des actes ou des omissions de l'un ou de l'autre. Chaque cabinet membre constitue une entité juridique distincte et indépendante exerçant ses activités sous les noms de « Deloitte », « Deloitte & Touche », « Deloitte Touche Tohmatsu » ou d'autres raisons sociales similaires. Les services sont fournis par les cabinets membres ou par leurs filiales ou leurs sociétés affiliées, et non par la Verein Deloitte Touche Tohmatsu.

© Samson Bélair/Deloitte & Touche s.e.n.c.r.l. et ses sociétés affiliées.



Membre de
Deloitte Touche Tohmatsu

Deloitte.

CBC/Radio-Canada

**Vision Project –
Internal Audit Review**

June 27, 2008

(Cut-off date: June 17, 2008)

Audit . Tax . Consulting . Financial Advisory .

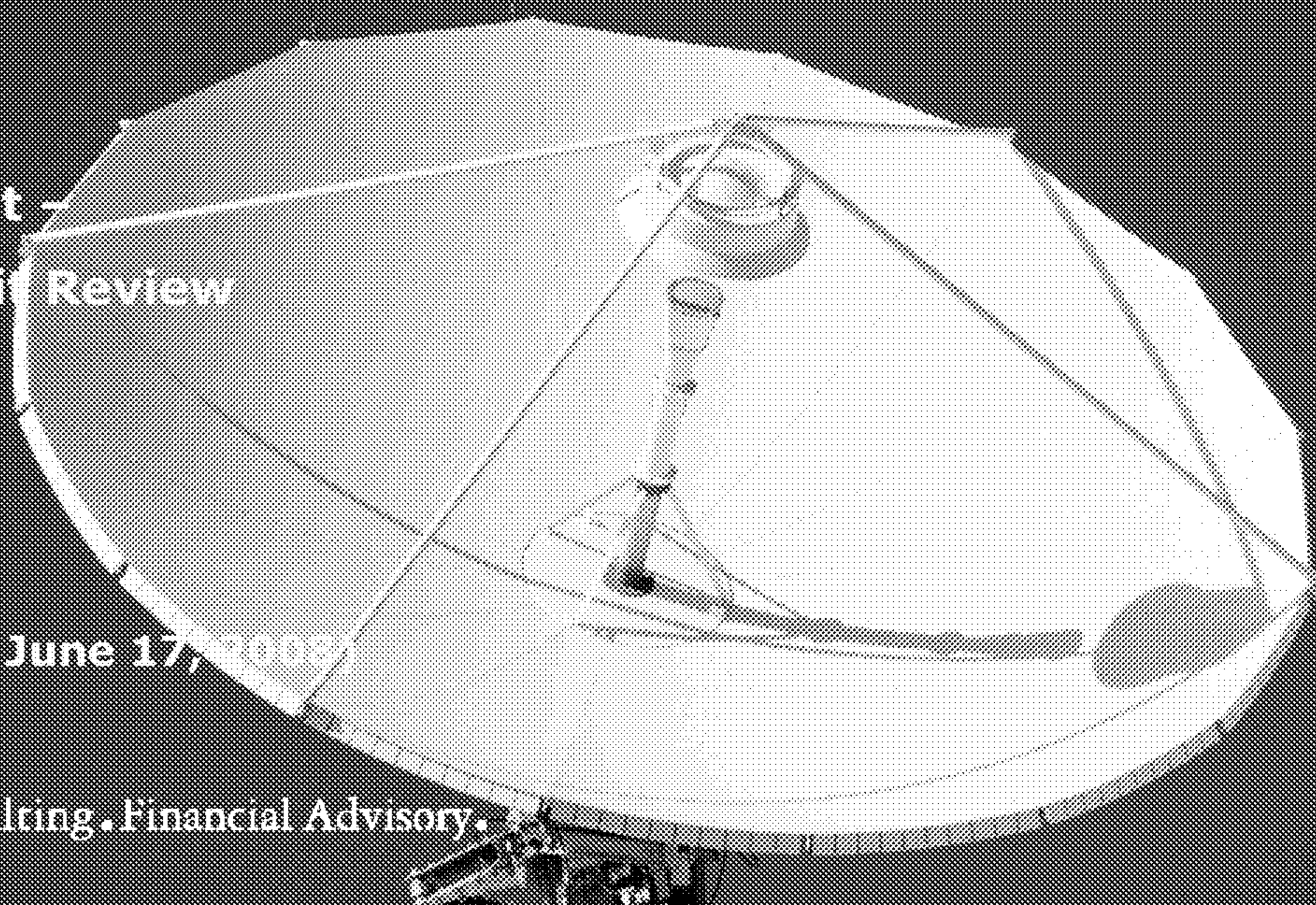

Status update

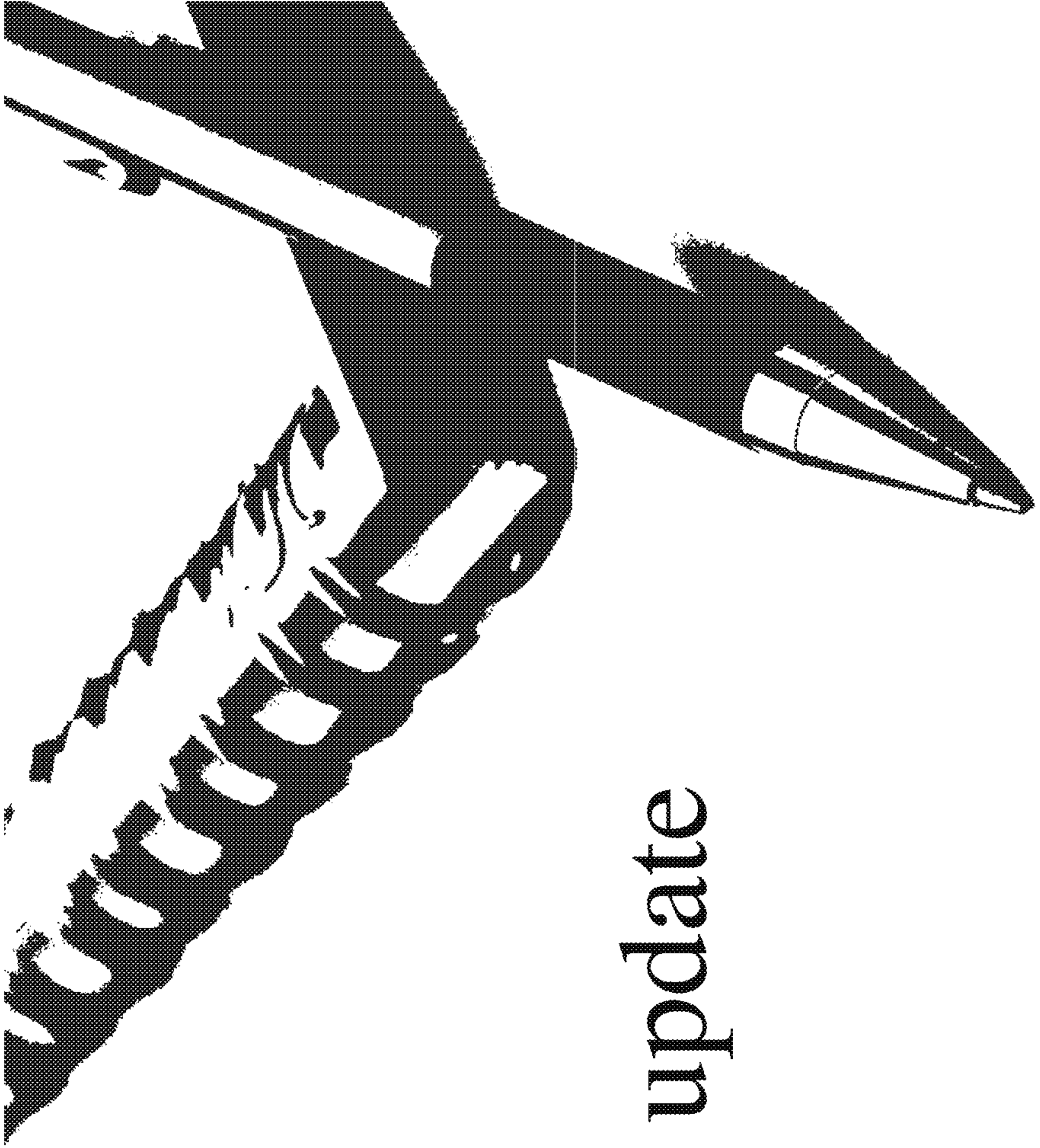

**Pages 378 to / à 384
are withheld pursuant to sections
sont retenues en vertu des articles**

18(a), 20(1)(b)

**of the Access to Information Act
de la Loi de l'accès à l'information**

Key project risks

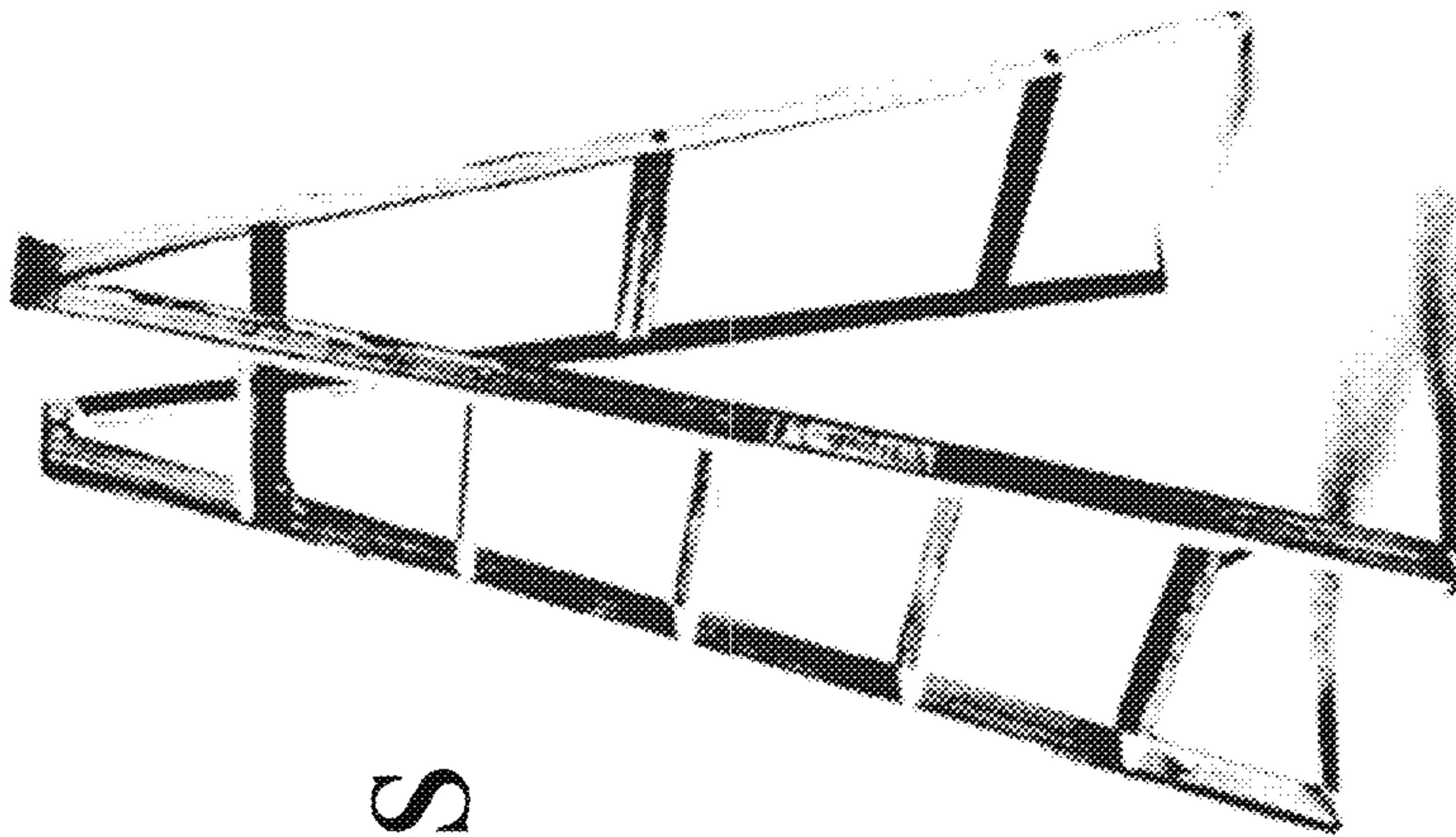

**Pages 386 to / à 396
are withheld pursuant to sections
sont retenues en vertu des articles**

18(a), 20(1)(b)

**of the Access to Information Act
de la Loi de l'accès à l'information**

Other Vision applications

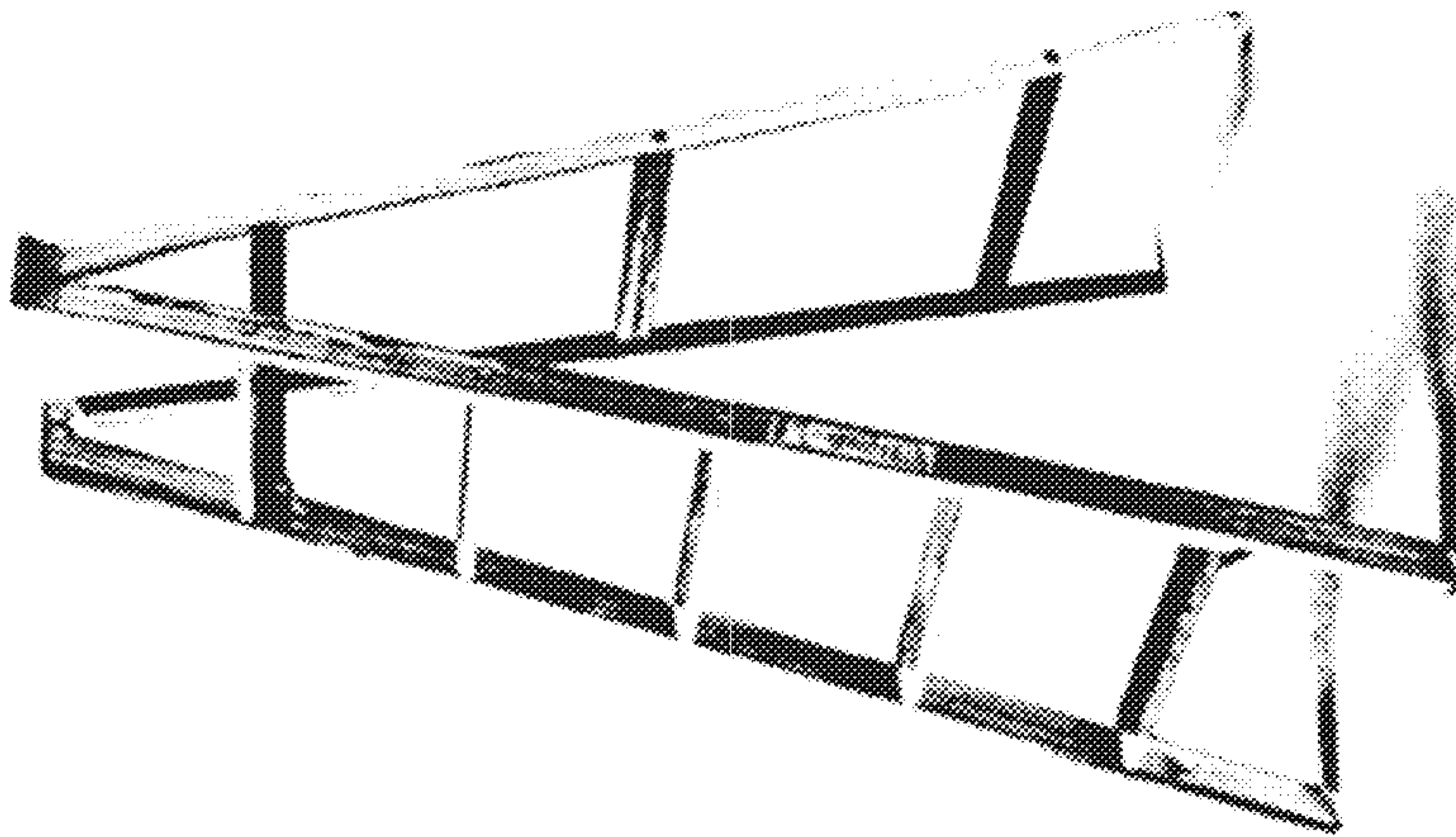

**Pages 398 to / à 400
are withheld pursuant to sections
sont retenues en vertu des articles**

18(a), 20(1)(b)

**of the Access to Information Act
de la Loi de l'accès à l'information**

Appendix I: Go Live readiness desired state

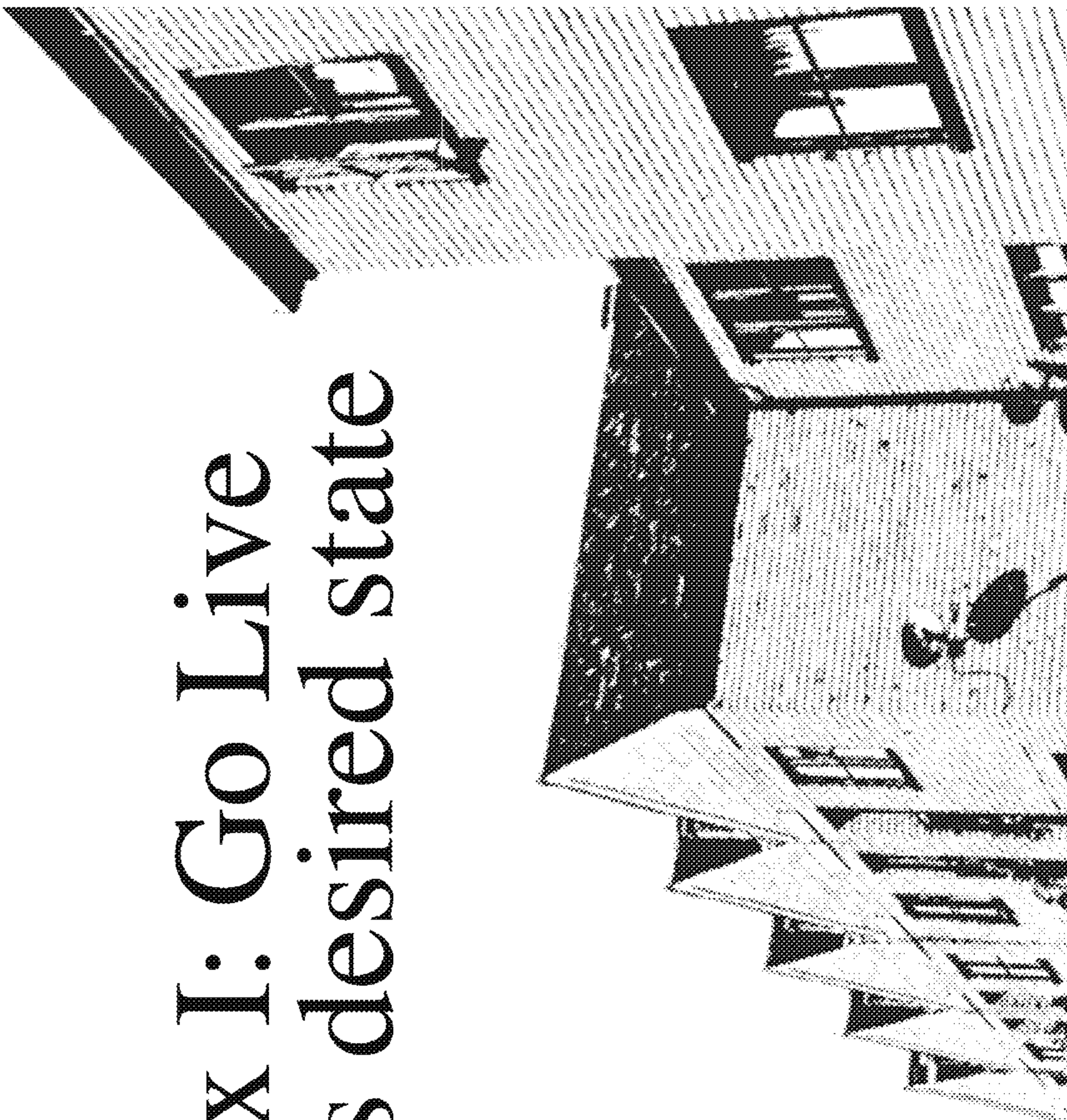

**Pages 402 to / à 405
are withheld pursuant to sections
sont retenues en vertu des articles**

18(a), 20(1)(b)

**of the Access to Information Act
de la Loi de l'accès à l'information**

Appendix II: Key areas to monitor



**Pages 407 to / à 408
are withheld pursuant to sections
sont retenues en vertu des articles**

18(a), 20(1)(b)

**of the Access to Information Act
de la Loi de l'accès à l'information**

Deloitte.

Deloitte, one of Canada's leading professional services firms, provides audit, tax, consulting, and financial advisory services through more than 7,600 people in 56 offices. Deloitte operates in Québec as Samson Bélair/Deloitte & Touche s.e.n.c.r.l. The firm is dedicated to helping its clients and its people excel. Deloitte is the Canadian member firm of Deloitte Touche Tohmatsu.

Deloitte refers to one or more of Deloitte Touche Tohmatsu, a Swiss Verein, its member firms, and their respective subsidiaries and affiliates. As a Swiss Verein (association), neither Deloitte Touche Tohmatsu nor any of its member firms has any liability for each other's acts or omissions. Each of the member firms is a separate and independent legal entity operating under the names "Deloitte," "Deloitte & Touche," "Deloitte Touche Tohmatsu," or other related names. Services are provided by the member firms or their subsidiaries or affiliates and not by the Deloitte Touche Tohmatsu Verein.

© Deloitte & Touche LLP and affiliated entities.

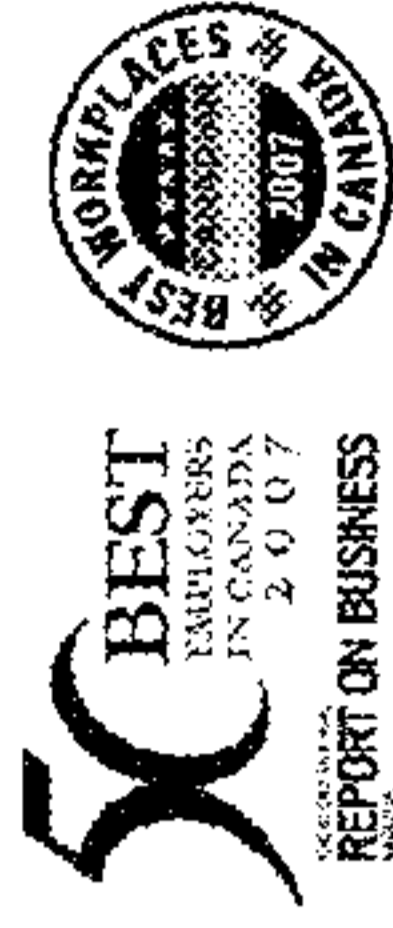

Member of
Deloitte Touche Tohmatsu